

# Contenido

<b>Cintas y adhesivos</b>			
<b>Cintas Masking Tape</b>	6		
Masking Tape 203. Uso general	6		
Masking Tape 2207	7		
Masking Tape 2090. Uso profesional para pared	7		
Masking Tape 233+	8		
<b>Cintas de empaque</b>	8		
Cintas de empaque. Transparente y canela	8		
Dispensador de cinta de empaque H-903	8		
Dispensador con cinta de empaque premium Scotch® modelo 142	9		
Dispensador de adhesivo transfer ATG	9		
Repuesto de cinta transfer 924 para dispensador ATG	9		
Cinta adhesiva transfer 465	9		
Cinta doble cara	10		
Dual Lock	10		
<b>Cintas VHB</b>	10		
Cinta VHB RP45	10		
Cinta VHB 4611	11		
<b>Cintas de montaje</b>	11		
Cinta de montaje para interiores	11		
Cinta de montaje para exteriores	12		
Cintaespuma gris	12		
<b>Cintas sellaductos</b>	13		
Cinta sellaductos en blister	13		
Multiusos	13		
Profesional	13		
Transparente	13		
<b>Cintas eléctricas</b>	14		
Scotch® Super 33+. Cinta premium de vinil	15		
Scotch® Super 33	15		
Temflex™ 1600	15		
Cinta eléctrica aislante. Para uso general	16		
Scotch® 23	16		
Scotch® 27	16		
Scotch® 69	17		
<b>Cinta reflejante autoadherible 983. Para autotransporte</b>	17		
Cinta de marcaje	18		
Conectores de resorte	18		
<b>Cintas de vinil para etiquetar</b>	19		
Despachador numérico	19		
Etiquetadora portátil PL100	19		
Repuesto de cinta de vinil para Etiquetadora portátil PL100	20		
<b>Adhesivos en aerosol</b>	20		
Super 77	20		
Aerosol 74	21		
Aerosol 75	21		
Aerosol 90	21		
Adhesivos en aerosol serie 20	21		
<b>Limpiadores en aerosol</b>	22		
Limpiador base cítrico	22		
Limpiador y lubricante	22		
Limpiador de acero inoxidable	22		
<b>Lijas y abrasivos</b>			
Lija para madera	24		
Lija para madera. Presentación blister	24		
Wetodry™ Lija de agua	25		
Wetodry™ Lija microfina Imperial	25		
Respaldos para sistema de lijado manual	26		
<b>Lija de esmeril</b>	26		
Rollo plomero tipo lija esmeril	26		
<b>Fibras y esponjas</b>	27		
P96 almohadilla de fibra verde	27		
P94 almohadilla de fibra y esponja	27		
P76 almohadilla de fibra negra	28		
P66 almohadilla de fibra blanca	28		
<b>Almohadillas abrasivas</b>	28		
Almohadilla abrasiva Scotch-Brite®. Para uso general	28		
Almohadilla abrasiva Scotch-Brite®. Para uso pesado	28		
Almohadilla abrasiva Multiflex	29		
Rollo de fibra	29		
Discos Clean & Strip	29		
Vástago para discos Clean & Strip	29		
<b>Lijadoras orbitales</b>	30		
Respaldos para lijadora orbital	30		
Discos Hookit para lijadora orbital	31		
<b>Discos de fibra</b>	32		
Discos de fibra Scotch-Brite® para Lijadora orbital	32		
<b>Discos de lija Cubitron II</b>	33		
Discos de lija para esmerilado en acero al carbón	33		
Discos de lija para esmerilado en acero inoxidable	34		
<b>Accesorios de discos de lija</b>	34		
Centros para respaldo para discos de lija	34		
Respaldos para discos de lija	35		
<b>Discos para limpieza y acabado</b>	35		
Discos Scotch-Brite® de limpieza y acabado	35		
Discos Bristle	36		
<b>Esponjas abrasivas</b>	36		
Esponjas abrasivas con respaldo suave. Sanding Sponge	36		
Esponjas abrasivas con respaldo suave en blister	36		
<b>Discos sólidos de corte y desbaste</b>	37		
Discos de corte preciso	38		
<b>Discos Green Corps</b>	39		
Discos de desbaste Green Corps	39		
Discos flexibles de desbaste Green Corps	39		
Discos de corte y desbaste Green Corps	40		
Discos de corte Green Corps	40		
<b>Soluciones para el hogar</b>			
<b>Guantes</b>	42		
Guantes Universal afelpados	42		
Guantes de cocina afelpados	42		
Guantes para trabajo pesado afelpados	43		
Guantes satinados	43		
<b>Escobas y trapeadores</b>	43		
Mi escoba multiusos	43		
Trapeador extra largo	44		
Trapeador súper absorbente	44		
Cubeta con exprimidor	44		
<b>Tapetes 3M Nomad®. De uso general</b>	44		
<b>Ganchos Command®</b>	45		
Tiras de montaje de repuesto	45		
<b>Scotchgard®</b>	46		

# Contenido

Scotchgard® protector de alfombras	46	Virtua plus con banda elástica. Mica clara antiempañó	58	Abrillantador Imperial	72
Scotchgard® protector de telas y tapicería	46	<b>Paquete pintor</b>	59	<b>Sistema Perfect-It™</b>	73
Scotchgard® limpiador de alfombras	46	<b>Cascos de seguridad</b>	60	Arcilla limpiadora Perfect-It™ III (Cleaner Clay)	73
Scotchgard® limpiador de telas y tapicería	46	Cascos 4 puntos suspensión estándar	60	Superbuff III borla de lana doble cara	73
<b>Seguridad industrial</b>		Cascos 4 puntos suspensión matraca	60	Borla de lana Hookit® I una cara. Para uso con el respaldo E112	73
<b>Respiradores</b>	48	<b>Chalecos de tela con reflejante de alta visibilidad</b>	61	Perfect-It™ borla de esponja para Abrillantar "gris" para uso con el Respaldo E112	73
Respiradores desechables	48	<b>Trajes de seguridad</b>	62	Respaldo para pulidora para uso con adaptador E112 6.5"	74
9002M P1 respirador plegable	49	Traje de seguridad tipo 5/6 blanco con triángulo verde	62	Adaptador E112 Superbuff 3M para pulidoras	74
9010 N95 respirador plegable	49	Traje de seguridad tipo 5/6 blanco	63	<b>Ceras premium</b>	74
8000 P1 respirador para partículas tipo P1	49	<b>Protección para soldadura Speedglas</b>	63	Cera líquida premium	74
8210 N95 respirador para partículas	50	Careta speedglas 100. Estilo flama	63	<b>Línea de productos car care</b>	75
9105 Respirador plegable V-flex para partículas N95	50	Mica externa standard para careta Speedglas 100	63	Shampoo para auto. Car Wash Soap	75
8511 N95 respirador para partículas, N95 con válvula "Cool Flow™"	50	<b>Absorbente para aceite</b>	64	Compuesto pulidor. Rubbing Compound	76
8247 R95 respirador para partículas con olores molestos de vapores orgánicos	51	<b>Tiras antiderrapantes Safetywalk®</b>	64	Cera limpiadora. One Step Wash	76
8515 N95 respirador para humos de Soldadura, con válvula "Cool Flow™"	51	Safetywalk®. Uso general	64	Cera rápida. Quick Wax	76
<b>Respiradores elastoméricos</b>	51	Safetywalk®. Tub & shower	65	Limpiador de llantas y neumáticos. Wheel & Tire Cleaner	77
<b>Respiradores para monocartucho</b>	52	Safetywalk®. Resilente medio	65	Restaurador de piel y vinil. Leather & Vinyl Cleaner	77
3200 Respirador para monocartucho con arnés Drop Down	52	Safetywalk®. Conformable	65	Restaurador de neumáticos. Tire Restorer	77
3311LA Filtro mixto intercambiable	52	<b>Tiras antiderrapantes Safetywalk® en blister</b>	66	Cera rápida de acabado. Performance Finish Wax	78
<b>Respiradores de media cara</b>	53	Rollo/tira antiderrapante para exteriores	66	Cera suave. Soft Wax	78
Cartucho 6001 para vapores orgánicos	54	Rollo/tira antiderrapante para baño	66	Limpiador de cristales aerosol. Glass Cleaner	78
Cartucho 6002 para gases ácidos	54	Rollo antiderrapante gris para interiores	66	<b>Papeles y películas para enmascarar</b>	79
Cartucho 6003 para vapores orgánicos/gases ácidos	54	<b>Automotriz</b>		Papel para enmascarar blanco	79
Filtro/cartucho (HF/P100). Para partículas	55	Rellenador Bondo	69	Película plástica amarilla	79
<b>E.A.R. Protección auditiva</b>	55	<b>Recubrimientos anticorrosivos y especiales</b>	69	<b>Exhibidores</b>	
Tapón auditivo de espuma expandible. NRR 29 dB	56	Recubrimiento anticorrosivo Bodyschutz	69	Exhibidor de lijas	82
E-A-R Soft Yellow Neons regular con cordón. NRR 33 dB	56	Anticorrosivo base agua Covercyl	69	<b>Exhibidores Car Care</b>	82
E-A-R Classic en paquete almohadilla. Nrr 29 dB	56	<b>Matizante, preparador de superficies</b>	70	Exhibidor de ceras	82
E-A-R Ultrafit econopack con cordón. NRR 25 dB	57	3M Scuff-It preparador de superficies	70	Exhibidor de mostrador	82
E-A-R Ultrafit con cordón y estuche. NRR 25 dB	57	<b>Complementos para pintor</b>	70	Exhibidor de cintas adhesivas	83
Tapón auditivo reutilizable con cordón trenzado y estuche. NRR 25 dB	57	Tela pegajosa Dynatron azul	70	Despachador de tapones E-A-R Classic One Touch	83
<b>Protección ocular</b>	58	Paño para autos	70	<b>Índice por número de parte</b>	84
Virtua básico. Mica clara	58	<b>Sistema Perfect-It™ II</b>	71		
		Perfect-It™ II Pulidor	71		
		Perfect-It™ II Removedor de marcas	71		
		<b>Sistema Imperial de pulido</b>	72		
		Pulimiento Imperial	72		

# ¿Quién es 3M?

## 3M México

3M es una compañía donde la ciencia tiene un papel fundamental. Producimos más de 60,000 productos innovadores, y somos líderes en mercados tan disímiles como lo son: Salud, Seguridad Vial, Productos de Oficina, Aeroespacial, Transportación, Petroquímica y Eléctrica.

Nuestro éxito se apoya en la habilidad de combinar nuestra tecnología para satisfacer las necesidades de nuestros clientes, sin olvidar nuestro capital humano que día a día busca contribuir con soluciones que le permitan realizar sus labores en forma fácil, segura y eficiente.

## Nuestros Valores Corporativos

- Actuar con honestidad y ética inquebrantables en todo lo que hacemos.
- Satisfacer a nuestros clientes con tecnología innovadora, calidad superior, valor y servicio.
- Proporcionar a los inversionistas retornos atractivos sobre la inversión a través de un crecimiento global sostenido.
- Respetar el medio ambiente social y físico alrededor del mundo.
- Valorar y desarrollar el talento, iniciativa y liderazgo diverso de nuestros empleados.
- Ganar la admiración de todos aquellos asociados con 3M a nivel mundial.

## Datos sobre 3M (año 2008)

- Operación en más de 60 países.
- Nuestros productos se venden en más de 200 países.
- 79,000 empleados a nivel global.
- Más de 60,000 productos.



Innovation Center  
Saint Paul, Minnesota

Producimos **más**  
de **60,000**  
productos  
innovadores

## 3M México

3M México comercializa aproximadamente 5,000 productos y cuenta con sucursales que dan servicio a toda la República Mexicana; su Complejo Industrial está ubicado en la Ciudad de San Luis Potosí en donde se manufacturan algunos de sus productos, como las fibras Scotch-Brite®, cintas eléctricas y Masking Tape entre otros.

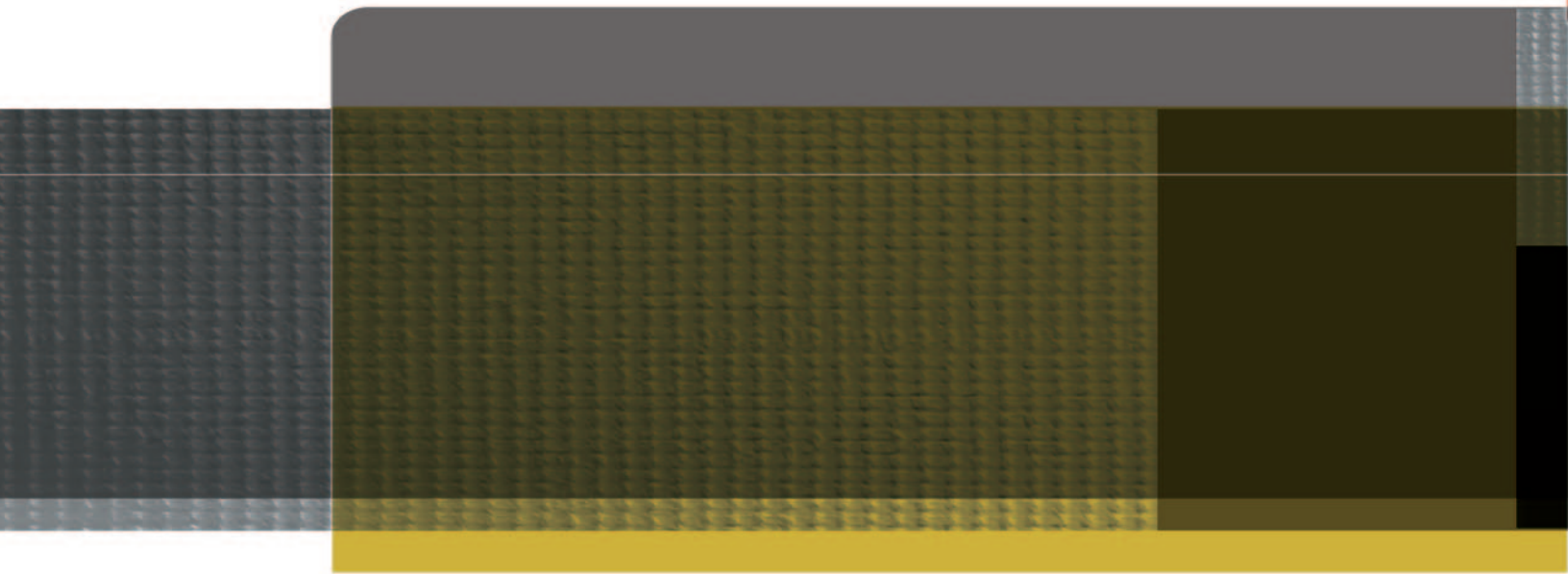

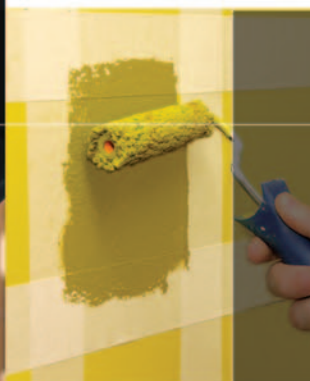

# Cintas y Adhesivos



# Cintas Masking Tape

## Un poco de Historia...

En los años de 1920, los pintores automotrices de la época, pintaban los autos de un color base y luego enmascaraban ciertas zonas para aplicar un segundo color.

Richard G. Drew quien era asistente de laboratorio en 1923, observó la dificultad que tenían los pintores al realizar esta actividad.

Al despegar la cinta de las partes cubiertas, muchas veces se dañaba la pintura por el pegamento tan fuerte, lo que causaba problemas al tener que retrabajar las zonas dañadas.

Al ver la problemática en el pintado automotriz, Richard Drew pensó en una solución que cubriera la necesidad: "una cinta adhesiva lo suficientemente fuerte, pero con la posibilidad de despegarla fácilmente". Fue entonces

que se creó la cinta para enmascarar que ahora conocemos como "Masking Tape".



## Guía de selección rápida

Modelo	Aplicaciones	Color	Conformabilidad	Para líneas Rectas	Para procesos de pintura horneada	Temperatura	Tiempo en Horneado	Resistencia exteriores	Tiempo en exteriores	Adhesión Kg/10cm	Elongación antes de romperse
2207	Uso general	Amarillo	Buena	✗	✗	60°C	30 min			5 Kg	9.5%
2090	Para pintura de pared	Azul		✓	✗			✓	14 días	18 Kg	2%
203	Usos generales y pintado automotriz	Amarillo	Muy Buena	✓	✓	93°C	30 min			31 Kg	8%
233+	Pintado automotriz	Verde	Excelente	✓	✓	120°C	30 min			44 Kg	10%

## Masking Tape 203. Uso general

Alto poder de fijación, soporta hasta 93° C. Remoción limpia hasta 24 horas

La cinta Masking Tape 203 de 3M es una cinta de uso general que puede ser usada para fijar, agrupar, sellar, así como para una gran variedad de otras aplicaciones donde se requiera del uso de una cinta con adhesivo sensitivo a la presión, soportando hasta 93° C sin dejar residuos.



203

No. Stock	No. Parte	Descripción	Master	Unidad	Presentación	Stock/ No Stock
70006244167	203.012X50	203 Masking Tape Uso General 0.012 x 50m	72	Rollo	Individual	S
70006225182	203.018X50	203 Masking Tape Uso General 0.018 x 50m	48	Rollo	Individual	S
70006225174	203.024X50	203 Masking Tape Uso General 0.024 x 50m	36	Rollo	Individual	S
70006225166	203.036X50	203 Masking Tape Uso General 0.036 x 50m	24	Rollo	Individual	S
70006225158	203.048X50	203 Masking Tape Uso General 0.048 x 50m	24	Rollo	Individual	S
70006259991	203.072X50	203 Masking Tape Uso General 0.072 x 50m	12	Rollo	Individual	S

## Masking Tape 2207

Remoción limpia hasta 24 horas. Sujeción, fijación, enmascarado

La cinta Masking Tape 2207 es una cinta para enmascarar con respaldo de papel crepado que cuenta con buena resistencia a la tensión y excelente capacidad de elongación. Se conforma a superficies irregulares y se retira fácilmente sin dejar residuos de adhesivo, soportando hasta 60° C sin dejar residuos.



2207

### Empaque individual

No. Stock	No. Parte	Descripción	Master	Unidad	Presentación	Stock/ No Stock
MI900100162	2207E.012X50	2207 Masking Tape Uso General .012 x 50 m	72	Rollo	Individual	S
MI900100519	2207E.018X50	2207 Masking Tape Uso General .018 x 50 m	48	Rollo	Individual	S
MI900100188	2207E.024X50	2207 Masking Tape Uso General .024 x 50 m	36	Rollo	Individual	S
MI900100386	2207E.036X50	2207 Masking Tape Uso General .036 x 50 m	24	Rollo	Individual	S
MI900100535	2207E.048X50	2207 Masking Tape Uso General .048 x 50 m	24	Rollo	Individual	S

### Sin Empaque

No. Stock	No. Parte	Descripción	Master	Unidad	Presentación	Stock/ No Stock
MI900100527	2207.012X50	2207 Masking Tape Uso General .012 x 50 m	72	Rollo	A Granel	S
MI900100196	2207.018X50	2207 Masking Tape Uso General .018 x 50 m	48	Rollo	A Granel	S
MI900100378	2207.024X50	2207 Masking Tape Uso General .024 x 50 m	36	Rollo	A Granel	S
MI900100550	2207.036X50	2207 Masking Tape Uso General .036 x 50 m	24	Rollo	A Granel	S
MI900100543	2207.048X50	2207 Masking Tape Uso General .048 x 50 m	24	Rollo	A Granel	S

## Masking Tape 2090. Uso profesional para pared

Dura 14 días en exterior o interior

Resiste a rayos UV. Soporta Solventes. Baja adherencia. No se trae la pintura ni deja adhesivo.

Delineado perfecto curvo o recto.



2090

No. Stock	No. Parte	Descripción	Master	Unidad	Presentación	Stock/ No Stock
70071202173	2090 3/4"	2090 Masking Tape Profesional, Azul 3/4"	48	Pieza	Individual	S
70071202041	2090 1"	2090 Masking Tape Profesional, Azul 1"	36	Pieza	Individual	S
70071202058	2090 1.5"	2090 Masking Tape Profesional, Azul 1.5"	24	Pieza	Individual	S
70071202033	2090 2"	2090 Masking Tape Profesional, Azul 2"	12	Pieza	Individual	S



## Masking Tape 233+

Especial para pintura automotriz

Ideal para enmascarado para procesos de pintura horneada que alcancen los 120°C. Ofrece remoción limpia de superficies como molduras de hule EPDM y acero pintado hasta por 30 minutos.

No. Stock	No. Parte	Descripción	Master	Unidad	Presentación	Stock/ No Stock
70006246543	PN26330	233+ Masking Tape Automotriz verde .006 x 55 m	96	Rollo	Individual	S
70006246444	PN26332	233+ Masking Tape Automotriz verde .012 x 55 m	48	Rollo	Individual	S
60980109296	PN26334	233+ Masking Tape Automotriz verde .018 x 55 m	48	Rollo	Individual	S
70006246493	PN26336	233+ Masking Tape Automotriz verde .024 x 55 m	24	Rollo	Individual	S
60980109304	PN26338	233+ Masking Tape Automotriz verde .036 x 55 m	24	Rollo	Individual	S
70006246527	PN26340	233+ Masking Tape Automotriz verde .048 x 55 m	12	Rollo	Individual	S
70006246451	PN26341	233+ Masking Tape -Automotriz Verde .072 x 55 m	8	Rollo	Individual	S

# Cintas de Empaque

Un sello seguro y duradero para cualquier empaque

**Cintas de Empaque. Transparente y Canela**

Ideal para el sellado de cajas

Cinta de adhesivo Hot-Melt. Las cintas de empaque pueden aplicarse con dispensadores de cinta, ideales para el uso industrial de bajo volumen.

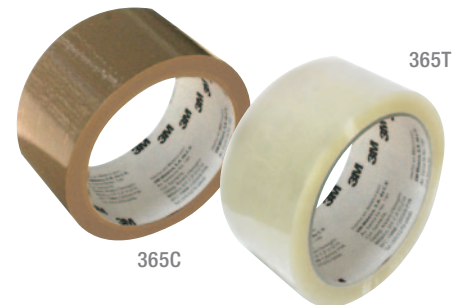

No. Stock	No. Parte	Descripción	Master	Unidad	Presentación	Stock/ No Stock
MT900178427	365T48X50	Cinta de Empaque Transparente 48 mm x 50 m	36	Rollo	A Granel	S
MT900178633	365C48X50	Cinta de Empaque Canela 48 mm x 50 m	36	Rollo	A Granel	S
MT900179466	365T48X100	Cinta de Empaque Transparente 48 mm x 100 m	20	Rollo	A Granel	S
MI400000037	365T48X150	Cinta de Empaque Transparente 48 mm x 150 m	36	Rollo	A Granel	S
MT900178625	365C48X150	Cinta de Empaque Canela 48 mm x 150 m	36	Rollo	A Granel	S

## Dispensador de Cinta de Empaque H-903

Para cintas de máximo 2" de ancho. Económico y fácil de usar

Dispensador pasar usar con una sola mano, Para sellar cajas de bebidas, industria en general, trabajo de madera, metal, ropa, papel, para uso en tiendas de autoservicio.



No. Stock	No. Parte	Descripción	Master	Unidad	Presentación	Stock/ No Stock
78811409677	H-903	Dispensador H-903 Manual	8	Pieza	Individual	S



## Dispensador con Cinta de Empaque Premium Scotch® Modelo 142

Ideal para el sellado y reforzamiento de paquetes y cajas. Resiste hasta 20 veces más que las cintas de acrílico convencionales.

Se adhiere a la mayoría de las superficies. Incluyendo cajas de cartón reciclado. Por su rendimiento superior y resistencia al agua, garantiza un sellado y protección perfectos.



Scotch® 142

No. Stock	No. Parte	Descripción	Master	Unidad	Presentación	Stock/ No Stock
70071080934	Scotch®142	Cinta de Empaque Premium Transparente con Dispensador Scotch® 142 50,8 mm x 20.3 m	36	Pieza	Individual	S

## Dispensador de Adhesivo Transfer ATG

Facilidad y velocidad de adhesión

Al presionar el gatillo del aplicador, se puede aplicar una tira fina de cinta adhesiva, controlada y rápidamente al mismo tiempo que el liner se enrolla dentro del aplicador.



ATG

No. Stock	No. Parte	Descripción	Master	Unidad	Presentación	Stock/ No Stock
78811408059	ATG	Pistola papelera, (Dispensador ATG Adhesivo Transfer)	6	Pieza	Individual	S



924

## Repuesto de Cinta Transfer 924 para Dispensador ATG

Fijación temporal para diversos procesos

Ahorra tiempo y dinero al ofrecer una fuerte fijación temporal. Puede adherir cajas de cartón delgadas que estén en ambientes húmedos, al igual que una amplia variedad de materiales.

No. Stock	No. Parte	Descripción	Master	Unidad	Presentación	Stock/ No Stock
70002474032	924-.012X33	Cinta Adhesiva Transfer 924 para Pistola Papelera (ATG) 012 x 33 m	72	Rollo	Individual	S

## Cinta Adhesiva Transfer 465

Adhiere distintos materiales como metal, vidrio, madera, papel, superficies pintadas y diversos plásticos

Para obtener máxima adhesión limpie la superficie con alcohol. Une películas, láminas, telas, fotos, placas con inscripción de plástico o metal.

No. Stock	No. Parte	Descripción	Master	Unidad	Presentación	Stock/ No Stock
70002474131	465.024X55	Cinta Adhesiva Transfer 465 de 0.024 x 55 m	36	Rollo	A Granel	S



1668

## Cinta Doble Cara

Unión de piezas de bajo peso

Adhesión en puntos de ventas u otro tipo de displays, racks, dispensadores, señalización para interiores, clips para cables y alambres.

No. Stock	No. Parte	Descripción	Master	Unidad	Presentación	Stock/ No Stock
MT900166869	1668.048X50	Cinta Doble Cara 1668 de 0.048 x 50 m	36	Rollo	A Granel	NS



SJ3540

## Dual Lock

Sistema de fijación reposicionable de plástico

Se pueden usar para adherir señalamientos en paneles y puertas y/o diversas partes removibles de manera discreta.

Con adhesivo en la parte posterior, se adhieren a metal pintado, madera, cristal y diversos plásticos incluyendo vinil plastificado y más.

No. Stock	No. Parte	Descripción	Master	Unidad	Presentación	Stock/ No Stock
70070521060	SJ3540	Cierres Dual Lock SJ3540 de 0.025 x 45.7 m	2	Rollo	Individual	S

# Cintas VHB Todos necesitamos una VHB 3M

La mejor opción en sujeción, adhieren de manera permanente una gran variedad de superficies, Recomendada para una amplia gama de aplicaciones en la industria general. Ofreciendo: Productividad, Estética, Adhesión instantánea



RP45

## Cinta VHB RP45

Uso General

Cinta de espuma acrílica de doble cara con adhesivo sensible a la presión para pegar varios sustratos incluyendo diversos metales, plásticos y materiales pintados. Tiene un liner de papel.

No. Stock	No. Parte	Descripción	Master	Unidad	Presentación	Stock/ No Stock
70006708930	RP45 12X33	Cinta VHB gris .012 x 33 m 33 m	18	Rollo	A Granel	S
70006708948	RP45 18X33	Cinta VHB gris .019 x 33 m 33 m	12	Rollo	A Granel	S
70006708161	RP45 24X33	Cinta VHB gris .025 x 33 m 33 m	9	Rollo	A Granel	S

## Cinta VHB 4611

Resistente a plastificantes

De uso general con adhesivo en ambos lados de la espuma firme.

Su uso más común es en sustratos de metal y tiene la característica de resistir altas temperaturas lo que la hace ideal para adherencia en procesos de pintura de alta temperatura. Tiene como liner una película de polietileno.

4611

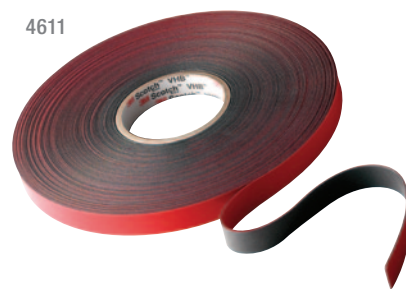

No. Stock	No. Parte	Descripción	Master	Unidad	Presentación	Stock/ No Stock
70006293891	4611 12X33	Cinta Conformable Uso General .012 x 33 m	18	Rollo	A Granel	S
70006291614	4611 18X33	Cinta Conformable Uso General .019 x 33 m	12	Rollo	A Granel	S
70006292570	4611 24X33	Cinta Conformable Uso General .025 x 33 m	9	Rollo	A Granel	S

# Cintas de Montaje

Soluciones prácticas e innovadoras  
para decorar tu casa, escuela y oficina  
**SIN** dañar las superficies



## Cinta de Montaje para Interiores

Cinta con adhesivo por ambos lados y respaldo de espuma sólida

Se puede utilizar en casi cualquier tipo de pared, azulejos, yeso o madera. Misma que funcionará en cualquier superficie limpia, seca o lisa. Recomendado para usarse en la cocina, gabinetes y las paredes interiores, para pegar tabloncillos de anuncios, toallas de bastidores, espejos, llaveros, pequeños cuadros, placas, pequeños objetos de madera, otras instalaciones. No recomendado en papel tapiz o superficies delicadas.

No. Stock	No. Parte	Descripción	Master	Unidad	Presentación	Stock/ No Stock
70070779320	110	Cinta de Espuma Doble Capa para Montaje Pesado en Blister 12 mm x 1,9 m	24	Rollo	Individual	S
70071083607	110-LONG	Cinta de Espuma Doble Capa para Montaje Pesado en Blister 19 mm x 8,89 m	8	Rollo	Individual	S
70070779338	111	Cuadros de Espuma Doble Capa para Montaje Pesado en Blister 25 mm x 25 mm C/16	24	Rollo	Individual	S
MT900178146	114	Cinta de Espuma Doble Capa para Montaje Pesado Blister Scotch® 25mm x 1,2m	24	Rollo	Individual	S
70071175478	4010	Cinta de Espuma VHB para Montaje Pesado Transparente en Blister (Interiores) Scotch® 24mm x 1,5m	24	Rollo	Individual	S

4011-LONG



4011

## Cinta de Montaje para Exteriores

Cinta de alta adherencia, con forro de polietileno de color rojo

Las cintas VHB son ideales para uso de muchas aplicaciones interiores, exteriores, e industriales. En muchas situaciones pueden sustituir remaches, soldaduras, adhesivos líquidos, y otros elementos de sujeción permanente. Este producto puede ser usado para aplicaciones de baño y ducha. No se recomienda el uso en papel tapiz o superficies delicadas "ideales para adherir una variedad de sustratos, incluyendo la mayoría de los metales, madera y cristales sellados, así como muchos plásticos, compuestos y superficies pintadas. Las superficies a las que se aplica la cinta deben ser suaves, limpias y secas.

No. Stock	No. Parte	Descripción	Master	Unidad	Presentación	Stock/ No Stock
70071175486	4011	Cinta de Espuma VHB para Montaje Pesado Gris Blister (Exteriores) Scotch® 24mm x 1,5m	24	Rollo	Individual	S
70071097755	4011-LONG	Cinta de Espuma VHB para Montaje Pesado Gris Blister (Exteriores) Scotch® 24mm x 11,25m	6	Rollo	Individual	S



2295E  
2297E  
2299E

## Cintaespuma Gris

La Cintaespuma sirve como sellador para evitar el paso del aire, polvo, ruido e insectos entre puertas y ventanas

Por su composición sirven para interiores y exteriores, son de espuma flexible e impiden el paso del agua. La Cintas de espuma 3M cuentan con mejor adhesivo, mejor sellado y durabilidad.

No. Stock	No. Parte	Descripción	Master	Unidad	Presentación	Stock/ No Stock
MN900174900	2295E	Cintaespuma gris 6mm x 13mm x 5m	12	Rollo	Individual	S
MN900174918	2297E	Cintaespuma gris 9mm x 19mm x 5m	12	Rollo	Individual	S
MN900174926	2299E	Cintaespuma gris 13mm x 19mm x 5m	12	Rollo	Individual	S

# Cintas Sellaductos

La cinta sellaductos 3939 de 3M es una cinta de uso rudo

Tiene excelente adhesión sobre muchas superficies y con la posibilidad de ser permanente o removerse cuando termine su uso. Ideal para empalmes, protección y marcaje de cables, fijación, agrupación y protección de un sin fin de superficies.



3939

No. Stock	No. Parte	Descripción	Master	Unidad	Presentación	Stock/ No Stock
70006250131	3939	Cinta sellaductos de 2" x 60 Yd	24	Rollo	A Granel	S

## Cinta Sellaductos en Blister

### Multiusos

Para reparaciones temporales

Para sellar cajas, proteger y reparar. Uso casero. Hágalo Usted mismo. Se corta fácilmente. Buena adhesión.



110A

No. Stock	No. Parte	Descripción	Master	Unidad	Presentación	Stock/ No Stock
70071482585	110A	Cinta Sellaductos Multiusos 2" x 10Yd	24	Rollo	Individual	S

### Profesional

Ideal en cualquier tipo de ducto (aire, agua, etc.)

Resiste 50°C. Reparaciones profesionales. Ideal para plásticos. Se desenrolla y se corta fácilmente. Diseñada para sujetar y reparar objetos inamovibles.



1260A

1210A

No. Stock	No. Parte	Descripción	Master	Unidad	Presentación	Stock/ No Stock
70071476611	1210A	Cinta Sellaductos Pro 2" x 10Yd	24	Rollo	Individual	S
70071476488	1260A	Cinta Sellaductos Profesional 2" x 60 Yd	24	Rollo	Individual	S

### Transparente

Sirve para enmascarar y proteger

Resistente a la humedad y rayos UV. Resiste 93°C. No deja residuo durante 6 meses. Se desenrolla y se corta horizontal ó verticalmente.



2120A

No. Stock	No. Parte	Descripción	Master	Unidad	Presentación	Stock/ No Stock
70071501236	2120A	Cinta Sellaductos Transparente 2" x 20Yd	12	Rollo	Individual	S

# Cintas Eléctricas

## Un poco de Historia...

3M inventó la cinta eléctrica de vinil y estableció el estándar de calidad para la industria para casi cada aplicación eléctrica.

A principios de 1940, la cinta de vinil surgió como un material altamente versátil para una amplia gama de aplicaciones, desde cortinas para regadera como aislamiento de cables.

Los investigadores de química e ingeniería de 3M crearon una cinta sensible a la presión hecha de vinil que tendría las propiedades requeridas tanto físicas, químicas y eléctricas.

Finalmente en enero de 1946, los inventores Snell, Oace y Eastwood de 3M, patentaron una cinta eléctrica de vinil con un sistema plastificante y un adhesivo elástico sin sulfuro compatibles.

Aunque en un principio se determinaron colores de cintas de acuerdo a cada aplicación, el color negro se convirtió en el color estándar para cintas de vinil, principalmente por su resistencia ultravioleta y en la actualidad los colores se usan para identificación de aislamientos.



## Guía de selección rápida

	Grosor	Resistencia	Temperatura de Operación	Resistencia a la tensión	Resistencia al aislamiento	Sello contra Humedad	Para formar Empalmes	Aplicación
<b>Cinta aislante de Uso General</b>	5 mils	✗	80°C	600V	$>1 \times 10^6$ M $\Omega$	✗	No	De uso General
<b>Temflex 1600</b>	6 mils	✗	80°C	600V	$>1 \times 10^6$ M $\Omega$	✗	Si, 600V	Aislamiento primario para cables y empalmes en exterior e interior. De uso general hasta 600V.
<b>Scotch® Super 33</b>	7 mils	+ UL 510	105°C	600V	$>1 \times 10^6$ M $\Omega$	✗	Si, 600V	Aislamientos primarios para cables y empalmes en exterior e interior. Excelente resistencia UV. Uso premium hasta 600V.
<b>Scotch® 23</b>	30 mils	N/A	90°C	35000V	$>1 \times 10^6$ M $\Omega$	✓	Si, 35kV	Cinta de hule Autofusionable para aislamientos hasta 69KV. Excelente resistencia a la humedad.
<b>Scotch® 27</b>	7 mils	N/A	130°C	1000V	$1 \times 10^6$ M $\Omega$	✗	Si	Cinta de fibra de vidrio para alta temperatura y alta resistencia mecánica. Aislamiento tipo H para puntas de transformador tipo seco.
<b>Scotch® 69</b>	7 mils	N/A	180°C	3000V	$4.8 \times 10^4$ M $\Omega$	✗	Si	Cinta de fibra de vidrio para alta temperatura y alta resistencia mecánica. Aislamiento tipo H para puntas de transformador tipo seco.



SUPER33+

## Scotch® Super 33+. Cinta Premium de Vinil

### Cinta eléctrica aislante Premium

Su fuerte adhesivo y respaldo elástico sellan fácilmente. Tiene buena confortabilidad en superficies irregulares. Provee protección eléctrica y mecánica con el mínimo de vueltas. Funciona perfecto a bajas temperaturas y resiste hasta 108° C sin derretirse. Aislamientos primarios 600 volts.

No. Stock	No. Parte	Descripción	Caja	Master	Unidad	Presentación	Stock/ No Stock
80611207012	SUPER33+	Cinta de PVC Scotch® Super 33 + .018 x 20 m	10	100	Rollo	Individual	S

## Scotch® Super 33

### Cinta Premium de Vinil

Es una cinta aislante de vinilo de calidad premium diseñada para operar continuamente a una temperatura de hasta 80°C y una tensión de 600 V.

Tiene una excelente resistencia a la abrasión, humedad, álcalis, ácidos, corrosión de cobre y variadas condiciones climáticas (incluyendo la luz solar), por lo que es adecuada para aplicaciones en interiores y exteriores.

Es una cinta de Policloruro de Vinilo (PVC) que posee una alta resistencia dieléctrica, retarda las llamas y es conformable, brindando una excelente protección mecánica con un mínimo volumen.

Es una cinta aislante certificada por  (UL Listed). Ideal en todo tipo de instalaciones en baja tensión que requieran del máximo nivel de confiabilidad y seguridad.



SUPER33

No. Stock	No. Parte	Descripción	Caja	Master	Unidad	Presentación	Stock/ No Stock
ME900103271	SUPER33	Cinta de PVC Scotch® Super 33 .018 x 20 m	10	100	Rollo	Individual	S

## Temflex™ 1600

### Cinta de Vinil de Uso General

Aislamiento primario en baja tensión. Arnéses de alambres y cables. Para usos industriales y eléctricos. Diseñada para aplicaciones generales.



No. Stock	No. Parte	Descripción	Caja	Master	Unidad	Presentación	Stock/ No Stock
ME900105151	1600 N	Cinta Eléctrica Temflex™ 1600 Negra .019 x 18m	10	100	Rollo	Individual	S
ME300003071	1600 B	Cinta Eléctrica Temflex™ 1600 Blanco .019 x 18m	10	100	Rollo	Individual	S
ME300003089	1600 AZ	Cinta Eléctrica Temflex™ 1600 Azul .019 x 18m	10	100	Rollo	Individual	S
ME300003097	1600 V	Cinta Eléctrica Temflex™ 1600 Verde .019 x 18 m	10	100	Rollo	Individual	S
ME300003105	1600 AM	Cinta Eléctrica Temflex™ 1600 Amarillo .019 x 18m	10	100	Rollo	Individual	S
ME300003063	1600 R	Cinta Eléctrica Temflex™ 1600 Rojo .019 x 18 m	10	100	Rollo	Individual	S

## Cinta Eléctrica Aislante. Para Uso General

Cinta eléctrica aislante de vinil de uso general con respaldo de PVC y adhesivo sensitivo a la presión. Presentación: 19mm x 18 mts / 19mm x 9 mts. Para instalaciones eléctricas hasta 600 Volts y 80°C. Espesor 5 mils. Color negro.



CINTA PARA  
USO GENERAL

No. Stock	No. Parte	Descripción	Master	Unidad	Presentación	Stock/ No Stock
ME300040552	040552	Cinta Eléctrica Aislante de 19 mm x 9 m	100	Rollo	Individual	S
ME300040545	040545	Cinta Eléctrica Aislante de 19 mm x 18 m	100	Rollo	Individual	S

## Scotch® 23

### Cinta de Hule autofusionable

SCOTCH® 23



Es una cinta de hule etileno propileno autofusionable (no vulcanizable) altamente conformable. Posee excelentes propiedades eléctricas como aislamiento primario, hasta 69 KV. Está fabricada bajo los estándares de calidad de la norma ISO-9000. Permite una excelente disipación del calor generado en los empalmes, por lo que estos trabajan más fríos. Su diseño no vulcanizable y libre de azufre permite una aplicación directa sobre el cobre sin provocar corrosión. Trabaja continuamente a una temperatura de 90°C y hasta 130°C en caso de sobrecarga, garantiza un sello contra la humedad y puede usarse como aislamiento primario tanto en baja como en media tensión hasta aplicaciones de 69 KV.

No. Stock	No. Parte	Descripción	Caja	Master	Unidad	Presentación	Stock/ No Stock
HT002001309	23 3/4"	Cinta de Hule autofusionable Scotch® .019 x 9.1 m	1	20	Rollo	S	S

## Scotch® 27

### Cinta de Fibra de Vidrio

Ideal en aislamiento de conexiones en condiciones de calor extremo.  
Fácil instalación. No se degradan. La adhesión de la cinta mejora con el calor.  
Resistente a altas temperaturas (130°C).  
Adhesivo termocurable.  
Cumple con la norma ASTM-D2754-99.



No. Stock	No. Parte	Descripción	Caja	Master	Unidad	Presentación	Stock/ No Stock
80012020352	27 1/2"	Cinta de Fibra de Vidrio Scotch®.012 x 20 m	1	50	Rollo	Individual	S
80012020360	27 3/4"	Cinta de Fibra de Vidrio Scotch®.018 x 20 m	1	50	Rollo	A Granel	S





SCOTCH® 69

## Scotch® 69

### Cinta de Fibra de Vidrio

Protección contra la abrasión mecánica. Sujeción de embobinados. Armado de arneses. Fijación de termopares. Aislamiento de calefactores. Aislamiento eléctrico e inductivo en las conexiones a fuentes de potencia.

No. Stock	No. Parte	Descripción	Caja	Master	Unidad	Presentación	Stock/No Stock
80012040053	69 1"	69 Cinta Eléctrica 1" x 33 m	1	9	Rollo	A Granel	S

### ¿Sabías que?

La Cinta Reflejante 3M es visible desde 1 Km de distancia lo cual permite al conductor tener de 5 a 6 segundos para reaccionar y evitar un accidente.

## Cinta Reflejante Autoadherible 983.

### Para autotransporte

Fácil aplicación. Visible de día y de noche. Adhesivo sensitivo a la presión. Construcción totalmente plástica No es susceptible a la corrosión en superficies de metal. Desempeño eficaz por 7 años. Aguanta la exposición a una amplia variedad de productos químicos. No se encoge ni expande con el paso del tiempo



**Cumple con la referencia normativa incluida en la NOM-035-SCT-2010**



### Cinta Reflejante

No. Stock	No. Parte	Descripción	Master	Unidad	Presentación	Stock/No Stock
75030122446	98332-2	Cinta Reflejante Autoadherible Color Rojo-Blanco (11" x 7") de 2" x 45.72	1	Rollo	A Granel	S
75030122461	983326-2	Cinta Reflejante Autoadherible Color Rojo-Blanco (6" x 6") de 2" x 45.72	1	Rollo	A Granel	NS
75030122800	98372-2	Cinta Reflejante Autoadherible Color Rojo 2" x 45.72	1	Rollo	A Granel	S
75030130589	98371-4	Cinta Reflejante Autoadherible Color Amarillo 4" x 45.72	1	Rollo	A Granel	NS

# Cinta de Marcaje



764 Rojo 764 Verde 764 Naranja 764 Negro 764 Blanco 764 Azul 764 Amarillo 764 Gris 764 Neg/Ama

Perfectas para marcar y diferenciar una área de otra

Cinta de vinil para ser aplicada sobre pisos interiores de estacionamientos, plantas industriales, donde se requiera la demarcación. También puede ser aplicada para la identificación de tuberías en distintos colores.

No. Stock	No. Parte	Descripción	Master	Unidad	Presentación	Stock/ No Stock
70006281714	764 ROJO	Cinta de Marcaje Color Rojo de 0.050 x 33 m	24	Rollo	A Granel	S
70006281813	764 VERDE	Cinta de Marcaje Color Verde de 0.050 x 33 m	24	Rollo	A Granel	S
70006281847	764 NARANJA	Cinta de Marcaje Color Naranja de 0.050 x 33 m	24	Rollo	A Granel	S
70006281755	764 NEGRO	Cinta de Marcaje Color Negro de 0.050 x 33 m	24	Rollo	A Granel	S
70006279403	764 BLANCO	Cinta de Marcaje Color Blanco de 0.050 x 33 m	24	Rollo	A Granel	S
70006281789	764 AZUL	Cinta de Marcaje Color Azul de 0.050 x 33 m	24	Rollo	Individual	S
70006279338	764 AMARILLO	Cinta de Marcaje Color Amarillo de 0.050 x 33 m	24	Rollo	Individual	S
70006281938	764 GRIS	Cinta de Marcaje Color Gris de 0.050 x 33 m	24	Rollo	Individual	S
70006279361	766 NEG/AMA	Cinta de Marcaje Color Negro/Amarillo de 0.050 x 33 m	24	Rollo	Individual	S

## Conectores de Resorte

Fáciles de usar, de tamaño práctico, cómodo y de alta calidad.



### Guía de selección rápida

Conectores	Rango Máximo de Voltaje	Capacidad de Cables AGW (mm <sup>2</sup> )	Rango Temperatura	Certificaciones
Azul-Naranja O/B+	600V (1000V en señalización, iluminación, reparaciones menores y luminarias)	2#22-2#12, 3#14 (1,0 mm <sup>2</sup> - 5,0 mm <sup>2</sup> )	105° C	UL SP CE
Rojo-Amarillo R/Y+	600V (1000V en señalización, iluminación, reparaciones menores y luminarias)	2#18-2#8, 5#12 (2,0 mm <sup>2</sup> - 16,0 mm <sup>2</sup> )	105° C	UL SP CE
Azul-Gris B/G+	600V (1000V en señalización, iluminación, reparaciones menores y luminarias)	4#14-5#10, 2-3#8, 2#6 (7,5 mm <sup>2</sup> - 30,0 mm <sup>2</sup> )	105° C	UL SP CE

No. Stock	No. Parte	Descripción	Caja	Master	Unidad	Presentación	Stock/ No Stock
80610984330	B/G+	Conector de Resorte Azul-Gris (Caja)	50	500	Pieza	A Granel	S
80610984348	B/G+	Conector de Resorte Azul-Gris (Granel)	250	2,000	Pieza	A Granel	S
80610984298	O/B+	Conector de Resorte Azul-Naranja (Caja)	100	1,000	Pieza	A Granel	S
80610984306	O/B+	Conector de Resorte Azul-Naranja (Granel)	500	10,000	Pieza	A Granel	S
80610984314	R/Y+	Conector de Resorte Rojo-Amarillo (Caja)	100	1,000	Pieza	A Granel	S
80610984322	R/Y+	Conector de Resorte Rojo-Amarillo (Granel)	500	4,000	Pieza	A Granel	S

# Cintas de Vinil para Etiquetar

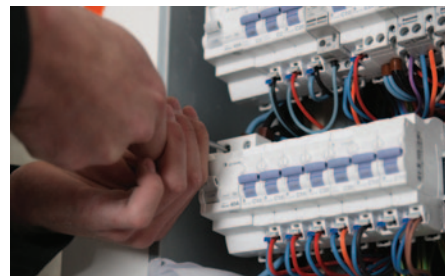

STD-0-9

## Despachador numérico

Ligero y compacto que aloja 10 rollos de cinta adhesiva impreso

Cuenta con un sistema de corte integral que permite despachar la cantidad requerida de cinta, evitando así los desperdicios. Los rollos de cinta están hechos de una película de poliéster retardante a la flama y cuentan con adhesivo sensitivo a la presión, para una temperatura de operación de hasta 121° C.

No. Stock	No. Parte	Descripción	Master	Unidad	Presentación	Stock/No Stock
80610733893	STD-0-9	Rotulador Numérico (0 al 9) Cada rollo mide 4.46 mm x 2.43 m	25	Pieza	Individual	S

## Etiquetadora Portátil PL100

Fácil de usar • Teclas clave para un etiquetado rápido

- Etiquetas duraderas y fáciles de desprender
- Resistente
- Económica
- Imprime sobre termocontráctil



PL100

Símbolos comunes para electricidad, seguridad y comunicación de datos. Impresión vertical, longitud fija y múltiples copias. Itálica, contorno, recuadro y subrayado. Visualizador con 11 caracteres. Indicador de carga de las pilas y desconexión automática. Cuchilla industrial incorporada.

No. Stock	No. Parte	Descripción	Caja	Master	Unidad	Presentación	Stock/No Stock
80611455934	PL100 3PZ	Etiquetadora Portátil (Caja con 3 Piezas)	1	3	Pieza	Individual	S

### Guía de selección rápida

	Etiquetas		Superficies				Resistencia				
	Longitud	Ancho*	Exterior	Plano	Cableado	Señalamiento	Texturizado	UV	Agua	Químicos	Aceites
Vinil	18.0'	3/8" y 1/2"	✓	✓	✓	✓	✓	✓	✓	✓	✓
Tubo Termocontráctil	5.0'	1/2"	✗	✗	✓	✗	✗	✓	✓	✓	✓

Continúa en la siguiente página...

## Repuesto de Cinta de Vinil para Etiquetadora Portátil PL100

Para uso con etiquetadora portátil en exteriores

Uso en superficies: planas, cableado, señalamiento, texturizadas. Resiste rayos UV, agua, químicos, aceites. Para uso con etiquetadora portátil: uso en cableado. Resiste rayos UV, agua, químicos, aceites.

PLV-WHITE-3/8



PLHS-WHT-1/2

No. Stock	No. Parte	Descripción	Caja	Master	Unidad	Presentación	Stock/ No Stock
80611455942	PLV-WHITE-3/8	Cinta de Vinil Blanca 3/8" (9mm)	5	25	Rollo	Individual	S
80611455959	PLV-WHITE-1/2	Cinta de Vinil Blanca 1/2" (12mm)	5	25	Rollo	Individual	S
80611456122	PLHS-WHT-1/2	Tubo Termocontráctil para Etiquetadora 1/2" Blanca	5	25	Rollo	Individual	S

# Adhesivos en Aerosol

3M Cuenta con una amplia gama de Adhesivos en Aerosol. Prácticos, listos para usarse y con un excelente desempeño, cubre cualquier tipo de necesidad de adhesión instantánea.

## Super 77

Adhesivo en aerosol multipropósito

Extremadamente versátil de secado rápido que une un amplio rango de materiales ligeros. Su tack es agresivo y bajo empapado.

Ideal para pegados rápidos, decorado y reparación del hogar, trabajos manuales, construcción y reparaciones rápidas. Forma uniones fuertes con diferentes materiales como papel, cartón, tela, etc.

SUPER 77



SUPER 77 OFNA



No. Stock	No. Parte	Descripción	Master	Unidad	Presentación	Stock/ No Stock
62443749502	SUPER77	Super 77 Adhesivo en Aerosol en Bote con 467 g	12	Bote	Individual	S
70005018083	SUPER77 OFNA	Super 77 Adhesivo Multi-Propósito en Aerosol 305 g	12	Bote	Individual	S

## Aerosol 74

### Foamfast Adhesivo en Aerosol para Espumas

Adhesivo en aerosol diseñado para unir espumas flexibles. De adhesión rápida, en línea suave y continua, con control de rociado preciso, sin niebla. No necesita agitarse para su uso, permite un ancho variable de rociado. En la formación de bloques de espuma no deja costra.

## Aerosol 75

### Adhesivo en Aerosol Reposicionable

Adhesivo en aerosol de color traslúcido, reposicionable y de secado rápido. Ideal para utilizar en puntos de venta, eventos promocionales y otras aplicaciones que exijan fijación temporal. No se altera la resistencia de pegado y es de fácil remoción.

## Aerosol 90

### Adhesivo en Aerosol con Alta Fuerza de Unión

Adhesivo en aerosol de alta fuerza y secado rápido. Ideal para aplicación de laminados decorativos, metales, madera, diversos plásticos, incluso polietileno y polipropileno.



No. Stock	No. Parte	Descripción	Master	Unidad	Presentación	Stock/ No Stock
62499149508	AEROSOL 74	Foamfast Adhesivo en Aerosol para Espumas 680 g	12	Bote	Individual	NS
62494249501	AEROSOL 90	Adhesivo en Aerosol con Alta Fuerza de Unión 680 g	12	Bote	Individual	S
62466948304	AEROSOL 75	Adhesivo en Aerosol Reposicionable 290 g	12	Bote	Individual	NS

AEROSOL 20

AEROSOL 27

AEROSOL 24



## Adhesivos en Aerosol Serie 20

Su aplicación es ideal para una gran variedad de trabajos de madera, manufactura y construcción.

Los adhesivos en aerosol serie 20 están diseñados para aplicaciones industriales donde mantener bajos costos es clave para la competitividad.

No. Stock	No. Parte	Descripción	Master	Unidad	Presentación	Stock/ No Stock
62491549200	AEROSOL 20	Aerosol para Madera 391 g	12	Bote	Individual	NS
62492349204	AEROSOL 24	Aerosol para Espumas 391 g	12	Bote	Individual	NS
62490649209	AEROSOL 27	Aerosol para Uso General 368 g	12	Bote	Individual	S

# Limpiadores en Aerosol

## Limpiador base cítrico

Limpiador desengrasante con base cítrica

Remueve grasas, aceites, suciedad, adhesivos, tinta de impresión. No corrosivo.



CITRUS

No. Stock	No. Parte	Descripción	Master	Unidad	Presentación	Stock/ No Stock
62461549305	CITRUS	Citrus Cleaner 3M Limpiador Industrial en Aerosol Base Cítrico 680 g	12	Bote	Individual	S

## Limpiador y lubricante

Afloja tuercas, tornillos oxidados y apretados

Lubrica, quita la humedad, previene la formación de óxido, limpia y penetra, todo en uno. Ideal para acero inoxidable y aluminio. Trabaja sobre metal, plástico, gomas y superficies pintadas. Excelente lubricante para máquinas delicadas e instrumentos de precisión, pistolas, etc.



16-102

5 EN 1

No. Stock	No. Parte	Descripción	Master	Unidad	Presentación	Stock/ No Stock
ME900105078	16-102	Limpiador Secado Rápido / Lubricante, para contactos eléctricos 10.5oz (297.67 g)	12	Pieza	Individual	S
62497849307	5 EN 1	Limpiador en Aerosol Multiusos 5 en 1 709 ml	12	Bote	Individual	S



LIMPACINOX

## Limpiador de acero inoxidable

Limpia y pule en un solo paso

Brinda un excelente resultado en acero inoxidable, cromo, aluminio y demás superficies metálicas interiores. Puede usarse en otras superficies lavables como plástico laminado, esmalte y cerámica. No deja película grasosa.

No. Stock	No. Parte	Descripción	Master	Unidad	Presentación	Stock/ No Stock
61500061322	LIMPACINOX	Limpiador Acero Inoxidable Aerosol 652 g Caja C/12	12	Bote	Individual	S



# Lijas y Abrasivos

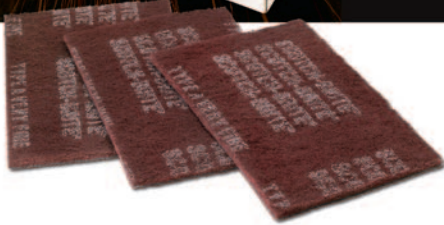

# Lijas



## Lija para Madera

Se puede utilizar para el lijado de madera, lacas y recubrimientos

La lija de madera está hecha con mineral de óxido de aluminio. cuenta con respaldo de papel y es resistente al tapado por su revestimiento abierto. Sus principales beneficios son: ahorro en material, dinero y mayor comodidad de trabajo.

No. Stock	No. Parte	Descripción	Caja	Master	Unidad	Presentación	Stock/ No Stock
60070006014	10035	Lija para Madera de 9"X11" Grano 50	50	500	Pieza	A Granel	S
60070006006	10034	Lija para Madera de 9"X11" Grano 60	50	500	Pieza	A Granel	S
60070005552	10033	Lija para Madera de 9"X11" Grano 80	50	500	Pieza	A Granel	S
60070005420	10006	Lija para Madera de 9"X11" Grano 100	100	1000	Pieza	A Granel	S
60070005412	10005	Lija para Madera de 9"X11" Grano 120	100	1000	Pieza	A Granel	S
60070005404	10004	Lija para Madera de 9"X11" Grano 150	100	1000	Pieza	A Granel	S
60070005396	10003	Lija para Madera de 9"X11" Grano 180	100	1000	Pieza	A Granel	S
60070005388	10002	Lija para Madera de 9"X11" Grano 220	100	1000	Pieza	A Granel	S



LIJA PARA MADERA EN BLISTER

## Lija para Madera. Presentación Blister

La lija de madera está hecha con mineral de óxido de aluminio

Cuenta con respaldo de papel y es resistente al tapado por su revestimiento abierto. Se puede utilizar para el lijado de madera, lacas y recubrimientos. Sus principales beneficios son: ahorro en material, dinero y mayor comodidad de trabajo.

No. Stock	No. Parte	Descripción	Master	Unidad	Presentación	Stock/ No Stock
MT900170903	MAD 120 1/2	Lija Madera Paquete Grano Fino G.220 1/2 de Carta	24	Pieza	Individual	S
MT900170911	MAD 120 1/3	Lija Madera Paquete Grano Fino G.220 1/3 de Carta	24	Pieza	Individual	S
MT900170929	MAD 120 1/4	Lija Madera Paquete Grano Fino G.220 1/4 de Carta	24	Pieza	Individual	S
MT900170846	MAD 220 1/2	Lija Madera Paquete Grano Mediano G.120 1/2 de Carta	24	Pieza	Individual	S
MT900170853	MAD 220 1/3	Lija Madera Paquete Grano Mediano G.120 1/3 de Carta	24	Pieza	Individual	S
MT900170861	MAD 220 1/4	Lija Madera Paquete Grano Mediano G.120 1/4 de Carta	24	Pieza	Individual	S



# Wetodry™ Lija de Agua

LIJA DE AGUA  
WETODRY™

Las lijas Imperial Wetordry™ duran 3 veces más que las comunes

Dejan un acabado más parejo, no se desgranán.

Respaldo más fuerte y flexible de color amarillo.

Elaboradas con óxido de aluminio de calidad superior.



No. Stock	No. Parte	Descripción	Caja	Master	Unidad	Presentación	Stock/ No Stock
GC801035913	50783	Wetodry™ 201Q Lija de Agua Grano 60	50	500	Hoja	A Granel	S
GC801035764	50784	Wetodry™ 201Q Lija de Agua Grano 80	50	500	Hoja	A Granel	S
GC801035756	50785	Wetodry™ 201Q Lija de Agua Grano 100	50	500	Hoja	A Granel	S
GC801035749	50786	Wetodry™ 201Q Lija de Agua Grano 120	50	500	Hoja	A Granel	S
GC801035731	50787	Wetodry™ 201Q Lija de Agua Grano 150	50	500	Hoja	A Granel	S
GC801035780	50788	Wetodry™ 201Q Lija de Agua Grano 180	50	500	Hoja	A Granel	S
GC801035798	50789	Wetodry™ 201Q Lija de Agua Grano 220	50	500	Hoja	A Granel	S
GC801035806	50790	Wetodry™ 201Q Lija de Agua Grano 240	50	500	Hoja	A Granel	S
GC801035772	50791	Wetodry™ 201Q Lija de Agua Grano 280	50	500	Hoja	A Granel	S
GC801035814	50792	Wetodry™ 201Q Lija de Agua Grano 320	50	500	Hoja	A Granel	S
GC801035822	50793	Wetodry™ 201Q Lija de Agua Grano 360	50	500	Hoja	A Granel	S
GC801035848	50794	Wetodry™ 201Q Lija de Agua Grano 400	50	500	Hoja	A Granel	S
GC801035855	50795	Wetodry™ 201Q Lija de Agua Grano 500	50	500	Hoja	A Granel	S
GC801035830	50796	Wetodry™ 201Q Lija de Agua Grano 600	50	500	Hoja	A Granel	S
GC801035863	50797	Wetodry™ 201Q Lija de Agua Grano 800	50	500	Hoja	A Granel	S

LIJA MICROFINA  
IMPERIAL  
WETODRY™



## Wetodry™ Lija Microfina Imperial

Ideal para obtener los mejores acabados automotrices

Dejan un acabado más parejo, no se desgranán.

Respaldo más fuerte y flexible de color amarillo.

Elaboradas con óxido de aluminio de calidad superior.

No. Stock	No. Parte	Descripción	Caja	Master	Unidad	Presentación	Stock/ No Stock
60060003708	PN02021	Lija Microfina Imperial Wetodry™ 5 1/2 x 9 G-1000	50	250	Hoja	A Granel	S
60060003716	PN02022	Lija Microfina Imperial Wetodry™ 5 1/2 x 9 G-1200	50	250	Hoja	A Granel	S
60060003724	PN02023	Lija Microfina Imperial Wetodry™ 5 1/2 x 9 G-1500	50	250	Hoja	A Granel	S
60060003732	PN02044	Lija Microfina Imperial Wetodry™ 5 1/2 x 9 G-2000	50	250	Hoja	A Granel	S
60060003740	PN02045	Lija Microfina Imperial Wetodry™ 5 1/2 x 9 G-2500	50	250	Hoja	A Granel	S



05526

## Respaldos para Sistema de Lijado Manual

Respaldo para lijas Wetordry™ para hacer el trabajo más fácil.

No. Stock	No. Parte	Descripción	Caja	Master	Unidad	Presentación	Stock/ No Stock
60980011930	05526	Respaldo Suave para Lija Microfina	5	50	Pieza	Individual	S

# Lija de Esmeril

La lija de esmeril está fabricada con óxido de aluminio y respaldo de tela de algodón muy flexible.

Se utiliza para lijado de uso general en metal, pintura, primer y todo lo relacionado con hojalatería. Su principal aplicación es para operaciones de limpieza y eliminación de óxidos. La lija de esmeril 3M da un acabado uniforme y es de alta duración.

LIJA DE  
ESMERIL

No. Stock	No. Parte	Descripción	Caja	Master	Unidad	Presentación	Stock/ No Stock
HC000432795	432795	Lija de Esmeril 9 X 11" Extragrueso Grano 36	50	200	Hoja	A Granel	NS
HC000432811	432811	Lija de Esmeril 9 X 11" Grueso Grano 50	50	200	Hoja	A Granel	NS
HC000432837	432837	Lija de Esmeril 9 X 11" Mediano Grano 80	50	200	Hoja	A Granel	NS
HC000432852	432852	Lija de Esmeril 9 X 11" Fino Grano 120	50	200	Hoja	A Granel	NS

## Rollo Plomero tipo Lija Esmeril

De mineral de óxido de aluminio con respaldo de tela de algodón muy flexible

Es ideal para usarlo en tuberías instalaciones sanitarias y todo lo referente a trabajos de plomería. El abrasivo es de larga duración por lo que entre sus principales beneficios se encuentran: ahorro de tiempo y dinero.



221T ROLLO

No. Stock	No. Parte	Descripción	Master	Unidad	Presentación	Stock/ No Stock
MC300099595	221T ROLLO	Rollo Plomero, Lija de Esmeril P120 de 1.5" x 50 Yds	12	Rollo	A Granel	S

# Fibras y Esponjas

Ideales para limpieza, hay una para cada tipo de trabajo

## Guía de selección rápida

Producto	Abrasividad											
		Teflón	Plástico	Cerámica	Peltre	Metales	Madera	Baños	Paredes cocina	Parrillas cocina	No raya	Ergonómica
Verde P96	Media		✓	✓	✓	✓	✓					
Blanca P66	Muy Ligera							✓	✓		✓	
Verde/Amarilla P94	Media-Ligera	✓	✓			✓	✓					
Negra P76	Muy Alta									✓		✓

## P96 Almohadilla de Fibra Verde

Mayor durabilidad, mejor desempeño, y mayor abrasividad

**Uso Sugerido:** Trabajo medio con abrasividad media, para materiales como plásticos, cerámica, peltre y aluminio. Es la única fibra multiusos.

**Ventajas:** Mayor durabilidad, mejor desempeño, y mayor abrasividad.

La fibra P96 es la Fibra que te da 14 VECES MÁS de abrasividad que la competencia



No. Stock	No. Parte	Descripción	Master	Unidad	Presentación	Stock/No Stock
MN900005302	P96	Almohadilla de fibra Verde 229 x 152 mm	144	Pieza	A Granel	S

## P94 Almohadilla de Fibra y Esponja

Fibra de uso general; esponja de mayor resistencia; doble uso; mayor duración

**Uso Sugerido:** Trabajo dual, vidrio de vasos, contenedores y materiales con teflón (lado amarillo), platos o vasos de plástico y todo material de uso diario que no importe ser rayado (lado verde).

P94

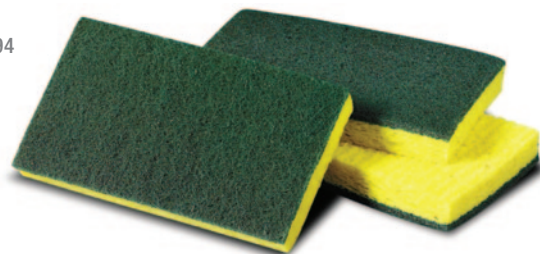

No. Stock	No. Parte	Descripción	Master	Unidad	Presentación	Stock/No Stock
MN900104378	P94	Almohadilla de Fibra y Esponja Grande 120 x 80 mm	72	Pieza	A Granel	S

## P76 Almohadilla de Fibra Negra

Mayor duración abrasiva y mayor remoción de cochambre

Uso Sugerido: Trabajo pesado para materiales como metales de parrillas y quemadores de cocina; facilita la remoción de cochambre pesado en hornos y ollas.

Ventajas: No se deforma con el uso diario, resiste altas temperaturas.



No. Stock	No. Parte	Descripción	Master	Unidad	Presentación	Stock/ No Stock
MN900005286	P76	Almohadilla de Fibra Negra 92 x 146 mm	72	Pieza	A Granel	S

## P66 Almohadilla de Fibra Blanca

No maltrata los muebles de baños, suave con las manos al manejarla; cuenta con el mayor poder abrasivo de su categoría.

Uso Sugerido: Trabajo ligero, para materiales como azulejo y formaica. Es excelente en la limpieza de baños, paredes de cocinas y cuartos de servicio.



No. Stock	No. Parte	Descripción	Master	Unidad	Presentación	Stock/ No Stock
MN900005278	P66	Almohadilla de Fibra Blanca 92 x 146 mm	72	Pieza	A Granel	S

## Almohadillas Abrasivas

### Almohadilla Abrasiva Scotch-Brite®. Para Uso General

Almohadillas para usar con la mano, limpieza, acabado y alisar superficies

Es la almohadilla de uso industrial más popular. Para uso en limpieza de maquinaria, preparación de tubos a soldar, remoción de óxido, eliminación de rebabas y acabados de madera



No. Stock	No. Parte	Descripción	Master	Unidad	Presentación	Stock/ No Stock
61500123239	7447	Almohadilla de Fibra para Uso General 1 caja de 60 Fibras	60	Pieza	A Granel	S

### Almohadilla Abrasiva Scotch-Brite®. Para Uso Pesado

De alta durabilidad para trabajos pesados

Se utiliza en la limpieza de soldadura, remoción de óxido, acabado de acero inoxidable, matrizado y eliminación de rebabas.



No. Stock	No. Parte	Descripción	Master	Unidad	Presentación	Stock/ No Stock
61500123205	7440	Almohadilla de Fibra para Uso Pesado 1 caja de 40 Fibras	40	Pieza	A Granel	S

## Almohadilla Abrasiva Multiflex

Almohadilla resistente, flexible, muy conformable y de alto rendimiento fabricada con mineral óxido de aluminio y carburo de silicio

Tiene múltiples usos en carpintería, lijado de selladores, realzados, despeluzado y acabado a mano de maderas, remoción de óxido y en general para aplicaciones del área de mantenimiento y reparaciones. Reemplaza a raspadores, cepillos de alambre y lana de acero.



No. Stock	No. Parte	Descripción	Master	Unidad	Presentación	Stock/ No Stock
61500129244	07521	Fibra Almohadilla en Rollo Multiflex Marrón 4 rollos de 60 Fibras	60	Rollo	A Granel	S
61500134426	07522	Fibra Almohadilla en Rollo Multiflex Gris Claro 4 rollos de 60 Fibras	60	Rollo	A Granel	S

## Rollo de fibra

De fibra flexible para acabado, difuminar y pulir

Conformable para acceder áreas difíciles de alcanzar. Ideal para uso general en diversos materiales. Puede usarse manualmente. Abrasivo mineral: grado fino de óxido de aluminio. Color Marrón.



No. Stock	No. Parte	Descripción	Master	Unidad	Presentación	Stock/ No Stock
61500189743	00260	Rollo de Fibra Clean & Finish 2" x 9.14 m	6	Pieza	A Granel	S

## Discos Clean & Strip

Para limpieza de acero, pintura y soldadura

Malla tridimensional de nylon, resina y abrasivo. Mineral abrasivo: Carburo de silicio grano 36. Reemplaza el removedor de pintura. Remoción de óxido, pinturas y adhesivos. Ideal para limpieza de cordones de soldadura y superficies en general. No se empasta. Es de fácil limpieza.



No. Stock	No. Parte	Descripción	Master	Unidad	Presentación	Stock/ No Stock
61500120714	00941	Disco Clean & Strip Medida: 4 x 1/2"*	25	Pieza	A Granel	S
61500120722	00948	Discos Clean & Strip Medida: 6 x 1/2"*	15	Pieza	A Granel	S
61500120805	00957	Discos Clean & Strip Medida: 8 x 1/2"*	15	Pieza	A Granel	S
61500070729	14784	Discos Clean & Strip Medida: 4" x 1"*	10	Pieza	A Granel	S
61500070687	14780	Discos Clean & Strip Medida: 4" x 1" x 1/4" con vástago	10	Pieza	A Granel	S

\*El vástago se vende por separado

## Vástago para Discos Clean & Strip

Fabricado completamente con rondanas para encajar en discos de distintos tamaños

No. Stock	No. Parte	Descripción	Master	Unidad	Presentación	Stock/ No Stock
61988809341	934	Vástago 934 Medida: 3 1/16" x 1/4" x 2 1/2"	15	Pieza	A Granel	S

# Lijadoras Orbitales

Listas para usarse, solo desempaca y a trabajar.



Menos Vibración • Menos Ruido • Más Ligeras • Ergonómicas

No. Stock	No. Parte	Descripción	Master	Unidad	Presentación	Stock/ No Stock
60440126906	20318	Lijadora Roto Orbital 5" Órbita de 3/16" con extracción Central. Respaldos 05855, 20206 y 20290	1	Pieza	A Granel	S
60440126989	20326	Lijadora Orbital 6" Roto Órbita de 3/16" con extracción Central. Respaldos 05876, 20425	1	Pieza	A Granel	S
60440236283	20452	Bolsa para polvo	50	Pieza	A Granel	S

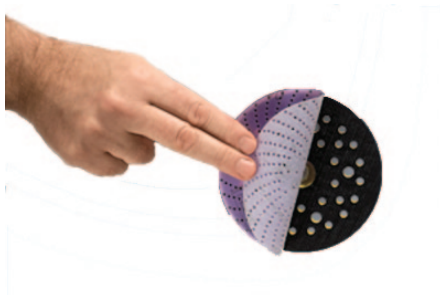

**Máquinas  
+ Abrasivos  
Accesorios  
3M Sistemas Abrasivos**

## Respaldos para Lijadora Orbital

No. Stock	No. Parte	Descripción	Master	Unidad	Presentación	Stock/ No Stock
60980019602	PN05855	Respaldo Hookit para Roto Orbital 20318 con 5 Perforaciones de 5", duro	10	Pads	A Granel	NS
60440128100	PN20206	Respaldo Hookit para Roto Orbital 20318, multiperforado, de 5", dureza media	10	Pads	A Granel	NS
60440126625	PN20290	Respaldo Hookit para Roto Orbital 20318, multiperforado, de 5", suave	10	Pads	A Granel	NS
60980016152	PN05876	Respaldo Hookit para Roto Orbital 20326 con 6 Perforaciones, de 6", dureza media	5	Pads	A Granel	NS
60440127979	PN20425	Respaldo Hookit para Roto Orbital 20326 multiperforado de 6"	10	Pads	A Granel	NS

# Discos Hookit para Lijadora Orbital

Discos abrasivos con mineral de Óxido de Aluminio, con sistema de sujeción Hookit de gancho y laso

210U



Lijas y Abrasivos

## Papel peso A. Modelo 210U

Disponibles con ó sin estearato. Ideales para el trabajo en pinturas, maderas, metales, compuestos y plásticos.

No. Stock	No. Parte	Descripción	Caja	Master	Unidad	Presentación	Stock/ No Stock
60650024007	210U P220	Grano P220 Modelo 210U Hookit, 5" sin centro	50	500	Disco	A Grael	NS
60650024049	210U P240	Grano P240 Modelo 210U Hookit, 5" sin centro	50	500	Disco	A Grael	NS
60650024015	210U P320	Grano P320 Modelo 210U Hookit, 5" sin centro	50	500	Disco	A Grael	NS
60650024023	210U P400	Grano P400 Modelo 210U Hookit, 5" sin centro	50	500	Disco	A Grael	NS
60650024031	210U P500	Grano P500 Modelo 210U Hookit, 5" sin centro	50	500	Disco	A Grael	NS
60000086391	210U P600	Grano P600 Modelo 210U Hookit, 5" sin centro	50	500	Disco	A Grael	NS
60000086383	210U P800	Grano P800 Modelo 210U Hookit, 5" sin centro	50	500	Disco	A Grael	NS
60000075022	210U P220	Grano P220 Modelo 210U Hookit, 6" sin centro	100	500	Disco	A Grael	NS
60000076707	210U P240	Grano P240 Modelo 210U Hookit, 6" sin centro	100	500	Disco	A Grael	NS
60000075014	210U P320	Grano P320 Modelo 210U Hookit, 6" sin centro	100	500	Disco	A Grael	NS
60000075006	210U P400	Grano P400 Modelo 210U Hookit, 6" sin centro	100	500	Disco	A Grael	NS
60000074991	210U P500	Grano P500 Modelo 210U Hookit, 6" sin centro	100	500	Disco	A Grael	NS
60000086391	210U P600	Grano P600 Modelo 210U Hookit, 6" sin centro	100	500	Disco	A Grael	NS
60000086383	210U P800	Grano P800 Modelo 210U Hookit, 6" sin centro	100	500	Disco	A Grael	NS



216U

## Papel peso A. Modelo 216U

No. Stock	No. Parte	Descripción	Caja	Master	Unidad	Presentación	Stock/ No Stock
60010024754	216U P80	Grano P80 Modelo 216U Hookit, 5" sin centro	50	500	Disco	A Grael	NS
60010024762	216U P120	Grano P120 Modelo 216U Hookit, 5" sin centro	50	500	Disco	A Grael	NS
60010024770	216U P150	Grano P150 Modelo 216U Hookit, 5" sin centro	50	500	Disco	A Grael	NS
60010024788	216U P180	Grano P180 Modelo 216U Hookit, 5" sin centro	50	500	Disco	A Grael	NS
60010024796	216U P220	Grano P220 Modelo 216U Hookit, 5" sin centro	50	500	Disco	A Grael	NS
60650028529	216U P320	Grano P320 Modelo 216U Hookit, 5" sin centro	50	500	Disco	A Grael	NS
60650028537	216U P400	Grano P400 Modelo 216U Hookit, 5" sin centro	50	500	Disco	A Grael	NS
60010024812	216U P600	Grano P600 Modelo 216U Hookit, 5" sin centro	50	500	Disco	A Grael	NS
60010024838	216U P80	Grano P80 Modelo 216U Hookit, 6" sin centro	100	500	Disco	A Grael	NS
60010024846	216U P120	Grano P120 Modelo 216U Hookit, 6" sin centro	100	500	Disco	A Grael	NS
60010024952	216U P150	Grano P150 Modelo 216U Hookit, 6" sin centro	100	500	Disco	A Grael	NS
60010024861	216U P180	Grano P180 Modelo 216U Hookit, 6" sin centro	100	500	Disco	A Grael	NS
60010024978	216U P220	Grano P220 Modelo 216U Hookit, 6" sin centro	100	500	Disco	A Grael	NS
60010024895	216U P320	Grano P320 Modelo 216U Hookit, 6" sin centro	100	500	Disco	A Grael	NS
60010024903	216U P400	Grano P400 Modelo 216U Hookit, 6" sin centro	100	500	Disco	A Grael	NS
60010024911	216U P600	Grano P600 Modelo 216U Hookit, 6" sin centro	100	500	Disco	A Grael	NS



236 U

## Papel peso C. Modelo 236 U

No. Stock	No. Parte	Descripción	Caja	Master	Unidad	Presentación	Stock/ No Stock
60090003942	236U P80	Grano P80 Modelo 236U Hookit, 5" sin centro	50	250	Disco	A Granel	NS
60090003959	236U P100	Grano P100 Modelo 236U Hookit, 5" sin centro	50	250	Disco	A Granel	NS
60090003967	236U P120	Grano P120 Modelo 236U Hookit, 5" sin centro	50	250	Disco	A Granel	NS
60090003975	236U P150	Grano P150 Modelo 236U Hookit, 5" sin centro	50	250	Disco	A Granel	NS
60440124877	236U P180	Grano P180 Modelo 236U Hookit, 5" sin centro	50	250	Disco	A Granel	NS
60090003991	236U P220	Grano P220 Modelo 236U Hookit, 5" sin centro	50	250	Disco	A Granel	NS
60440124885	236U P240	Grano P240 Modelo 236U Hookit, 5" sin centro	50	250	Disco	A Granel	NS
60440124893	236U P320	Grano P320 Modelo 236U Hookit, 5" sin centro	50	250	Disco	A Granel	NS
60440124901	236U P400	Grano P400 Modelo 236U Hookit, 5" sin centro	50	250	Disco	A Granel	NS
60000088017	236U P500	Grano P500 Modelo 236U Hookit, 5" sin centro	50	250	Disco	A Granel	NS
60440124919	236U P80	Grano P80 Modelo 236U Hookit, 6" sin centro	50	250	Disco	A Granel	NS
60440124927	236U P100	Grano P100 Modelo 236U Hookit, 6" sin centro	50	250	Disco	A Granel	NS
60440124935	236U P120	Grano P120 Modelo 236U Hookit, 6" sin centro	50	250	Disco	A Granel	NS
60440124943	236U P150	Grano P150 Modelo 236U Hookit, 6" sin centro	50	250	Disco	A Granel	NS
60440124950	236U P180	Grano P180 Modelo 236U Hookit, 6" sin centro	50	250	Disco	A Granel	NS
60440124968	236U P220	Grano P220 Modelo 236U Hookit, 6" sin centro	50	250	Disco	A Granel	NS
60440124976	236U P240	Grano P240 Modelo 236U Hookit, 6" sin centro	50	250	Disco	A Granel	NS
60440124984	236U P320	Grano P320 Modelo 236U Hookit, 6" sin centro	50	250	Disco	A Granel	NS
60440124992	236U P400	Grano P400 Modelo 236U Hookit, 6" sin centro	50	250	Disco	A Granel	NS
60000088017	236U P500	Grano P500 Modelo 236U Hookit, 6" sin centro	50	250	Disco	A Granel	NS

# Discos de Fibra

## Discos de Fibra Scotch-Brite® para Lijadora Orbital

Discos Scotch-Brite® de 5" y 6" de diámetro para operaciones de limpieza y acabados



DISCOS SCOTCH-BRITE® HOOK IT

Posee sistema de sujeción Hookit de gancho y lazo que lo hace ideal para utilizarse en lijadoras roto-orbitales o en manoplas manuales

No. Stock	No. Parte	Descripción	Master	Unidad	Presentación	Stock/ No Stock
61500153301	29294	Disco Scotch-Brite® Hookit S- ULF (ultrafino) de 5" sin centro	40	Disco	A Granel	NS
61500153285	29292	Disco Scotch-Brite® Hookit A-VFN (muy fino) de 5" sin centro	40	Disco	A Granel	NS
61500153319	29295	Disco Scotch-Brite® Hookit S-ULF (ultrafino) de 6" sin centro	40	Disco	A Granel	NS
61500153293	29293	Disco Scotch-Brite® Hookit A-VFN (muy fino) de 6" sin centro	40	Disco	A Granel	NS
61500291630	60230	Disco Scotch-Brite® Hookit A-MED (mediano) de 5" sin centro	40	Disco	A Granel	NS
61500291648	60231	Disco Scotch-Brite® Hookit A-MED (mediano) de 6" sin centro	40	Disco	A Granel	NS



# Discos de Lija

Disco de Lija  
3M Cubitron™ II



## CUBITRON™ II

Discos fibra para operaciones de remoción de cordones de soldadura, desbaste, rebabeos y limpieza en superficies metálicas.

Con una alta concentración de grano mineral perfectamente alineado, Cubitron™ II provee discos con mayor vida útil que se traduce en menores costos por pieza para el usuario final. El grano mineral perfectamente formado provee cortes mucho más rápidos para lograr una mayor productividad. Así mismo, este disco es amigable hacia el operador ya que Cubitron™ II requiere menor presión sin que esto signifique sacrificar la remoción de material.

982C para operaciones en acero al carbón

No. Stock	No. Parte	Descripción	Caja	Master	Unidad	Presentación	Stock/ No Stock
60440227001	27400	Disco de lija 982C grano 36+ de 4-1/2" x 7/8"	25	100	Disco	A Granel	NS
60440229437	27631	Disco de lija 982C grano 60+ de 4-1/2" x 7/8"	25	100	Disco	A Granel	NS
60440229478	27635	Disco de lija 982C grano 80+ de 4-1/2" x 7/8"	25	100	Disco	A Granel	NS
60440227027	27402	Disco de lija 982C grano 36+ de 7" x 7/8"	25	100	Disco	A Granel	S
60440229452	27633	Disco de lija 982C grano 60+ de 7" x 7/8"	25	100	Disco	A Granel	S
60440229494	27637	Disco de lija 982C grano 80+ de 7" x 7/8"	25	100	Disco	A Granel	NS

987C para operaciones en acero inoxidable

No. Stock	No. Parte	Descripción	Caja	Master	Unidad	Presentación	Stock/ No Stock
60440227472	27447	Disco de lija 987C grano 36+ de 4-1/2" x 7/8"	25	100	Disco	A Granel	NS
60440229650	27653	Disco de lija 987C grano 60+ de 4-1/2" x 7/8"	25	100	Disco	A Granel	NS
60440229692	27657	Disco de lija 987C grano 80+ de 4-1/2" x 7/8"	25	100	Disco	A Granel	NS
60440227498	27449	Disco de lija 987C grano 36+ de 7" x 7/8"	25	100	Disco	A Granel	NS
60440229676	27655	Disco de lija 987C grano 60+ de 7" x 7/8"	25	100	Disco	A Granel	NS
60440229718	27659	Disco de lija 987C grano 80+ de 7" x 7/8"	25	100	Disco	A Granel	NS

## Discos de Lija para Esmerilado en Acero al Carbón

Discos fibra 3M 501C de mineral de Alumina Zirconia para uso con esmeriladoras, ideales para operaciones de desbaste, rebabeos y eliminación de cordones de soldadura en superficies de acero al carbón.



No. Stock	No. Parte	Descripción	Caja	Master	Unidad	Presentación	Stock/ No Stock
60440205940	501C7"x7/8" 36	Disco de lija para Acero Inoxidable o al Carbono de 5" x 7/8" Grano 36	25	100	Disco	A Granel	NS
60440206013	501C7"x7/8" 50	Disco de lija para Acero Inoxidable o al Carbono de 5" x 7/8" Grano 50	25	100	Disco	A Granel	NS
60440206070	501C7"x7/8" 60	Disco de lija para Acero Inoxidable o al Carbono de 5" x 7/8" Grano 60	25	100	Disco	A Granel	NS
60440206120	501C7"x7/8" 80	Disco de lija para Acero Inoxidable o al Carbono de 5" x 7/8" Grano 80	25	100	Disco	A Granel	NS

## Discos de Lija para Esmerilado en Acero Inoxidable

Discos fibra 3M 785C con mineral de óxido de aluminio cerámico para uso con esmeriladoras, ideales para operaciones de desbaste, rebabeos y eliminación de cordones de soldadura en superficies de acero inoxidable.

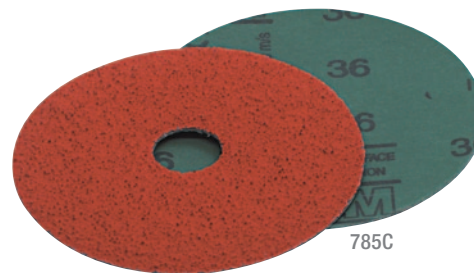

No. Stock	No. Parte	Descripción	Caja	Master	Unidad	Presentación	Stock/ No Stock
60440206427	785C 5"x7/8" 36	Disco de lija para Acero Inoxidable o al Carbono de 5" x 7/8" Grano 36	25	100	Disco	A Granel	NS
60440206492	785C 5"x7/8" 50	Disco de lija para Acero Inoxidable o al Carbono de 5" x 7/8" Grano 50	25	100	Disco	A Granel	NS
60440206534	785C 5"x7/8" 60	Disco de lija para Acero Inoxidable o al Carbono de 5" x 7/8" Grano 60	25	100	Disco	A Granel	NS
60440206625	785C 5"x7/8" 80	Disco de lija para Acero Inoxidable o al Carbono de 5" x 7/8" Grano 80	25	100	Disco	A Granel	NS
60440206435	785C 7"x7/8" 36	Disco de lija para Acero Inoxidable de 7" x 7/8" Grano 36	25	500	Disco	A Granel	NS
60440206500	785C 7"x7/8" 50	Disco de lija para Acero Inoxidable de 7" x 7/8" Grano 50	25	500	Disco	A Granel	NS
60440206575	785C 7"x7/8" 60	Disco de lija para Acero Inoxidable de 7" x 7/8" Grano 60	25	500	Disco	A Granel	NS
60440206633	785C 7"x7/8" 80	Disco de lija para Acero Inoxidable de 7" x 7/8" Grano 80	25	500	Disco	A Granel	NS

## Accesorios de Discos de Lija



### Centro para Respaldo para Discos de Lija

Línea de accesorios para sacar mayor provecho y desempeño a los discos fibra 3M.

No. Stock	No. Parte	Descripción	Master	Unidad	Presentación	Stock/ No Stock
60980008084	45205	Centro para respaldo de disco de lija (cualquier tamaño). 2 1/2" de diámetro, inserto de metal 5/8-11	10	Pieza	A Granel	NS
60980031565	88743	Centro para respaldo de disco de lija (eje de máquina 1/2" o menor). 2 1/2" de diámetro, inserto de metal 5/8-11	10	Pieza	A Granel	NS
60980006518	45190	Centro para respaldo de disco de lija (7" o mayor). 4 1/2" de diámetro, inserto de metal 5/8-11	10	Pieza	A Granel	NS



13325

14270



81734

81733

81732



80516

80515

80514

## Respaldo para Discos de Lija

Línea de respaldos ribeteados y lisos para discos fibras disponibles en varias durezas de acuerdo a la aplicación y disco utilizado.

No. Stock	No. Parte	Descripción	Master	Unidad	Presentación	Stock/ No Stock
60980108207	13325	4 1/2" Diámetro, liso, gris - grado medio. 13,300 Rpm	10	Pieza	A Granel	S
60980108249	14270	4 1/2" Diámetro, liso, negro - grado duro. 13,300 Rpm	10	Pieza	A Granel	S
60980108256	81734	5" Diámetro, ribeteado, gris - grado medio. 12,000 Rpm	10	Pieza	A Granel	S
60980108272	81733	5" Diámetro, ribeteado, negro - grado duro. 12,000 Rpm	10	Pieza	A Granel	S
60980108264	81732	5" Diámetro, ribeteado, rojo - grado extraduro. 12,000 Rpm	10	Pieza	A Granel	S
60980108231	80516	7" Diámetro, ribeteado, gris - grado medio. 8,600 Rpm	10	Pieza	A Granel	S
60980108215	80515	7" Diámetro, ribeteado, negro - grado duro. 8,600 Rpm	10	Pieza	A Granel	S
60980108223	80514	7" Diámetro, ribeteado, rojo - grado extra duro. 8,600 Rpm	10	Pieza	A Granel	S

# Discos para Limpieza y Acabado



16001

00661

## Discos Scotch-Brite® de Limpieza y Acabado

Discos Scotch-Brite® de 5" y 6" de diámetro para operaciones de limpieza y acabados en superficies de madera, plásticos, compuestos y metales.

No. Stock	No. Parte	Descripción	Master	Unidad	Presentación	Stock/ No Stock
61500189511	16001	Discos Clean and Finish grado muy fino de 5"	100	Pieza	A Granel	S
61500189552	00661	Discos Clean and Finish grado muy fino de 6"	100	Pieza	A Granel	S

## Discos Bristle

Alto rendimiento de corte sin desprendimiento de alambre

Remueve pinturas, adhesivos, quemaduras de soldadura, óxidos y contaminantes de superficie en forma rápida, fácil y sin presión del operador. Alta velocidad de trabajo. Muy resistente y flexible.



18737

18376

18374

No. Stock	No. Parte	Descripción	Caja	Master	Unidad	Presentación	Stock/ No Stock
61500132222	18737	Rd-Zb Disco Cerdas Roloc Color Blanco 120X 3"	10	40	Disco	A Granel	NS
61500132214	18376	Rd-Zb Disco Cerdas Roloc Color Amarillo 80X 3"	10	40	Disco	A Granel	NS
61500132198	18374	Rd-Zb Disco Cerdas Roloc Color Verde 50X 3"	10	40	Disco	A Granel	NS

## Esponjas Abrasivas

### Esponjas Abrasivas de Respaldo Suave (Sanding Sponge)

Esponja lijadora de dorso suave de 3M elaborada con mineral de óxido de aluminio

3M ofrece una gran variedad de esponjas lijadoras con diferentes características y densidades para superficies tanto planas como contorneadas. Ideal para sellar esquinas, contornos y superficies planas en madera, metal, plástico y pintura. Cada grado utiliza una variedad de tamaños del mineral.



ESPONJA ABRASIVA

No. Stock	No. Parte	Descripción	Caja	Master	Unidad	Presentación	Stock/ No Stock
60980022143	02600	Esponja Abrasiva Grado Microfino (1200-1500) 114 x 140 mm	20	120	Pieza	A Granel	S
60980022150	02601	Esponja Abrasiva Grano Ultrafino (800-1000) 114 x 140 mm	20	120	Pieza	A Granel	S
60980020865	02602	Esponja Abrasiva Grado Superfino (500-600) 114 x 140 mm	20	120	Pieza	A Granel	S
60980020873	02604	Esponja Abrasiva Grado Fino (220-400) 114 x 140 mm	20	120	Pieza	A Granel	S
60980020881	02606	Esponja Abrasiva Grado Mediano (120-180) 114 x 140 mm	20	120	Pieza	A Granel	S

### Esponjas Abrasivas de Respaldo Suave en Blister

Block ideal para lijar en lugares complicados

Cada esponja contiene dos tipos de grano, de un lado fino y del otro mediano. No se satura. Reusable y lavable.



ESPONJA ABRASIVA EN BLISTER

No. Stock	No. Parte	Descripción	Master	Unidad	Presentación	Stock/ No Stock
70070588580	908NA	Block Esponja Lijado Fino/Mediano	24	Pieza	Individual	S
70070588523	917NA	Esponja Para Lijado Fino	24	Pieza	Individual	S
70070588531	918NA	Esponja Para Lijado Mediano	24	Pieza	Individual	S

# Discos Sólidos de Corte y Desbaste



## Medidas de Seguridad

Elija el disco de acuerdo a cada operación:

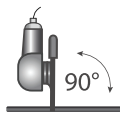

CORTE

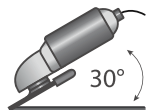

DESBASTE

Nunca utilice los discos de desbaste para cortar, ni los de corte para desbastar, si lo hace, puede ocasionar un accidente.

### Montaje correcto para discos tipo 27 y tipo 41

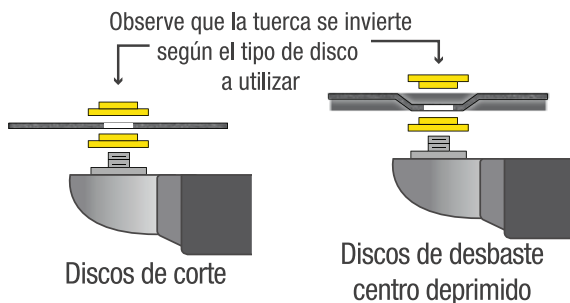

- Antes de montar o desmontar un disco, asegúrese que la máquina esta desconectada.
- Asegúrese que la máquina no excede las máximas revoluciones por minuto (rpm) marcadas en el disco.
- Use el equipo de protección adecuado.
- Verifique que la máquina tenga la guarda de seguridad.
- Asegúrese de que la pieza a trabajar esté firmemente sujeta. Después de montar un disco y antes de usarlo, encienda la máquina y déjela trabajar en vacío durante un minuto para asegurarse de que el disco no esté dañado.
- No presione excesivamente el disco cuando esté trabajando, ni golpee contra el material de trabajo.
- En operaciones de corte, nunca inclinar el disco durante el corte, ni haga cortes curvos, el disco sólo debe cortar en línea recta.

Nunca use un disco que se haya mojado, la humedad captada crea condiciones de desbalance y degrada la resina, si el disco se mojó debe desecharlo. Siempre guarde los discos sobre una superficie plana y no los golpee ni los deje caer.

### MONTAJE DE LOS DISCOS EN ESMERILADORA ANGULAR PORTÁTIL

1. Verifique que la máquina tenga la guarda.
2. Coloque el adaptador en la flecha de la máquina.
3. Monte el disco sobre el adaptador.
4. Enrosque la contratuerca en la flecha de la máquina.
5. Apriete el adaptador con la llave (no lo presione excesivamente).
6. Los adaptadores especiales permiten que el disco asiente perfectamente, logrando así el mejor desempeño de su máquina y el aprovechamiento máximo del disco.

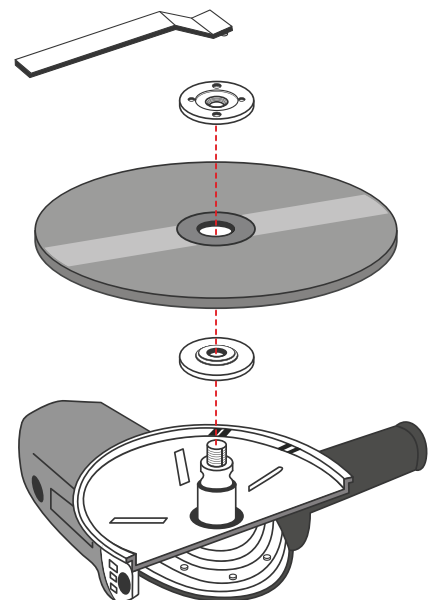

**Cubitron™**  
Abrasive Grain



## El legendario grano cerámico

El grano cerámico cubitrón posee un legendario poder de corte, a través de su dureza. Ideal para desbaste pesado con garantía del inventor del grano cerámico.

**Cubitron™**  
Abrasive Grain

## Discos de Corte Preciso

Reducen los costos del proceso por la rapidez de corte

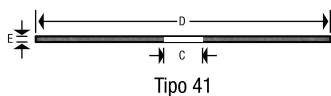
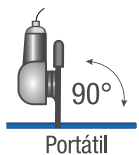

Reducen los costos de materiales al no generar rebabas, no sobre calientan la pieza y realizan el trabajo con menor esfuerzo.

No. Stock	No. Parte	Descripción	Caja	Master	Unidad	Presentación	Stock/ No Stock
DC272920992	CP-PREM	Disco de Corte Preciso para Acero al Carbono Premium Tipo 41 (Centro Plano) 4-1/2" x 3/64 Xx7/8" (115 x 1 x 22 mm)	50	200	Disco	A Granel	S
DC272921024	CP-INOX	Disco de Corte Preciso para Acero Inoxidable Industrial Tipo 41 (Centro Plano) 4-1/2" x 3/64 x 7/8" (115 x 1 x 22 mm)	50	200	Disco	A Granel	S
DC272930009	CP-CARB	Disco de Corte Preciso para Acero Al Carbono Industrial Tipo 41 (Centro Plano) 4-1/2" x 3/64 x 7/8" (115 x 1 x 22 mm)	50	200	Disco	A Granel	S

# Discos Green Corps

## Discos de Desbaste Green Corps

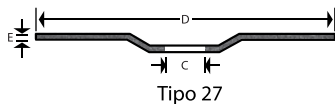
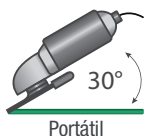

Proporcionan un alto poder de remoción de material, así como también una larga duración (3 a 6 veces más que un disco de óxido de aluminio convencional) en la mayoría de los materiales, como aleaciones para la industria aeronáutica, latón, acero al carbón y sobretodo en acero inoxidable.

Disco de Desbaste Green Corps



Lijas y Abrasivos

No. Stock	No. Parte	Descripción	Caja	Master	Unidad	Presentación	Stock/ No Stock
60440126138	55991	Discos de Desbaste Green Corps, 4 1/2 x 1/4 x 7/8" Grano 24	10	40	Disco	A Granel	S
60440126161	55961	Discos de Desbaste Green Corps, 4 1/2 x 1/4 x 5/8-11 internal Grano 36	10	40	Disco	A Granel	S
60440088197	55958	Discos de Desbaste Green Corps, 7 x 1/4 x 5/8"-11 internal Grano 24	10	20	Disco	A Granel	S
60510026853	55989	Discos de Desbaste Green Corps, 7 x 1/4 x 7/8" Grano 24	10	20	Disco	A Granel	S
60440088171	55956	Discos de Desbaste Green Corps, 9 x 1/4 x 5/8-11 internal Grano 24	10	20	Disco	A Granel	S
60510026838	55987	Discos de Desbaste Green Corps, 9 x 1/4 x 7/8" Grano 24	10	20	Disco	A Granel	S
60440088205	55959	Discos de Desbaste Green Corps, 7 x 1/4 x 5/8-11 internal Grano 36	10	20	Disco	A Granel	S
60510026861	55990	Discos de Desbaste Green Corps, 7 x 1/4 x 7/8" Grano 36	10	20	Disco	A Granel	S

## Discos Flexibles de Desbaste Green Corps

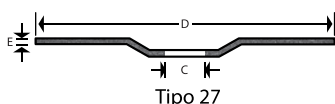
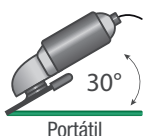

Proporcionan un desbaste rápido y un buen acabado, eliminando pasos en el proceso. Su aplicación incluye desbaste de cordones de soldadura y aplicaciones generales en áreas donde el acceso es limitado y el disco necesita pandearse.

Discos flexibles de Desbaste Green Corps



No. Stock	No. Parte	Descripción	Caja	Master	Unidad	Presentación	Stock/ No Stock
60440126013	50440	Discos Flexibles de Desbaste Green Corps, 4 1/2 x 1/8 x 7/8", Grano 36	20	40	Disco	A Granel	S
60440126039	50443	Discos Flexibles de Desbaste Green Corps, 4 1/2 x 1/8 x 7/8" Grano 60	20	40	Disco	A Granel	S
60440126054	50445	Discos Flexibles de Desbaste Green Corps, 7 x 1/8 x 7/8" Grano 36	20	20	Disco	A Granel	S

## Discos de Corte y Desbaste Green Corps

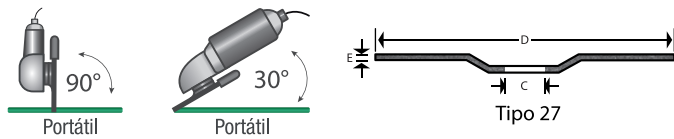

Discos de Corte y Desbaste Green Corps

Por su construcción, pueden trabajar tanto en la función de corte, como de desbaste, proporciona un desbaste rápido y un buen acabado, eliminando pasos en el proceso. Su aplicación incluye desbaste de cordones de soldadura y aplicaciones generales en áreas donde el acceso es limitado y el disco necesita pandearse.



No. Stock	No. Parte	Descripción	Caja	Master	Unidad	Presentación	Stock/ No Stock
60440098154	92316	Discos de Corte y Desbaste Green Corps 4 1/2 x 1/8 x 7/8" Grano 36	20	40	Disco	A Granel	S
60440098162	92317	Discos de Corte y Desbaste Green Corps 7 x 1/8 x 7/8 Grano 36	20	20	Disco	A Granel	S

## Discos de Corte Green Corps

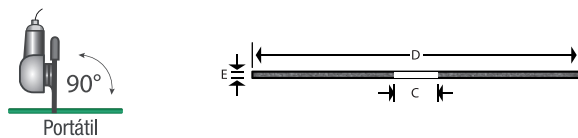

Discos de Corte Green Corps

Proporcionan un muy alto poder de corte, así como también una larga duración (3 a 6 veces más que un disco de óxido de aluminio convencional) en la mayoría de los materiales, incluso en fibra de vidrio, acero inoxidable, aleaciones para la industria aeronáutica, latón y acero al carbón.



No. Stock	No. Parte	Descripción	Caja	Master	Unidad	Presentación	Stock/ No Stock
60980030823	01985	Disco de Corte Green Corps 3" x 1/32" x 3/8"	50	50	Disco	A Granel	S
60980030831	01986	Disco de Corte Green Corps 3" x 1/16" x 3/8"	50	50	Disco	A Granel	S
60980030427	01994	Disco de Corte Green Corps 4" x 1/32" x 3/8"	50	50	Disco	A Granel	S
60980030229	82238	Disco de Corte Green Corps 3" x 1/32" x 1/4"	50	50	Disco	A Granel	S
60980030260	83488	Disco de Corte Green Corps 4" x 1/16" x 3/8"	50	50	Disco	A Granel	S
60440126476	20275	Disco de Corte Green Corps 4 1/2" x 1/64" x 7/8"	50	200	Disco	A Granel	S





# Soluciones para el Hogar



# Guantes



## Guantes Universal Afelpados

Ideales para la limpieza de todo el hogar

Son resistentes y al mismo tiempo suaves.

Su recubrimiento de algodón los hace muy cómodos y la superficie antideslizante hace fácil el manejo de objetos.



GUANTES AFELPADOS



No. Stock	No. Parte	Descripción	Master	Unidad	Presentación	Stock/ No Stock
MN300112799	112799	Guantes Universal Afelpado Chico	24	Pares	Individual	S
MN300112807	112807	Guantes Universal Afelpado Mediano	24	Pares	Individual	S
MN300112815	112815	Guantes Universal Afelpado Grande	24	Pares	Individual	S



GUANTES DE COCINA AFELPADOS



## Guantes de Cocina Afelpados

Son súper resistentes y al mismo tiempo suaves

Permite tener sensibilidad al tacto ya que no es grueso.

Su recubrimiento de algodón los hace muy cómodos y la superficie antideslizante hace fácil el manejo de cristalería y objetos frágiles.

No. Stock	No. Parte	Descripción	Master	Unidad	Presentación	Stock/ No Stock
MN300112690	112690	Guantes Cocina Afelpados Mediano	24	Pares	Individual	S
MN300112708	112708	Guantes Cocina Afelpados Grande	24	Pares	Individual	S



GUANTES PARA TRABAJO PESADO AFELPADOS



## Guantes para Trabajo Pesado Afelpados

Son ideales para la limpieza de pisos y baños

Máxima resistencia y al mismo tiempo siguen siendo suaves.

Su recubrimiento de algodón los hace muy cómodos y la superficie antideslizante hace fácil el manejo de objetos.

No. Stock	No. Parte	Descripción	Master	Unidad	Presentación	Stock/ No Stock
MN300112740	112740	Guantes Trabajos Pesados Afelpados Chico	24	Pares	Individual	S
MN300112757	112757	Guantes Trabajos Pesados Afelpados Mediano	24	Pares	Individual	S
MN300112765	112765	Guantes Trabajos Pesados Afelpados Grande	24	Pares	Individual	S

## Guantes Satinados

Ideales para todo tipo de actividades

Agradable aroma a limón. Mayor resistencia a químicos y detergentes.



GUANTES SATINADOS

No. Stock	No. Parte	Descripción	Master	Unidad	Presentación	Stock/ No Stock
MN300112773	112773	Guantes Satinados 7 - 7 1/2	24	Pares	Individual	S
MN300112781	112781	Guantes Satinados 8 - 8 1/2	24	Pares	Individual	S

# Escobas y Trapeadores



B250-ES

## Mi Escoba Multiusos

Escoba ancha amigable al ambiente por estar hecha de materiales naturales materiales reciclados

Ideal para áreas amplias.

Sus marcadas cerdas ayudan a barrer el polvo más fino.

Cerdas más cortas, rígidas para superficies rugosas.

Puede usarse en cualquier tipo de suelo siendo suave gracias a sus fibras flexibles.

No. Stock	No. Parte	Descripción	Unidad	Presentación	Stock/ No Stock
MN900022257	B250-ES	Mi Escoba Multiusos	Pieza	Individual	S

## Trapeador Extra Largo

Súper absorbente y ultra resistente



TRAPEADOR EXTRA LARGO

Cuenta con tiras extra largas para abarcar más superficie.

No. Stock	No. Parte	Descripción	Master	Unidad	Presentación	Stock/ No Stock
MN300113144	113144	Trapeador Extra Largo con Palo	12	Pieza	Individual	S
MN300113367	113367	Trapeador Extra Largo Repuesto	24	Pieza	Individual	S

## Trapeador Súper Absorbente

Absorbe 8 veces su peso, el doble que el trapeador original

No se deshilacha.

Se seca en la mitad de tiempo.

Contiene triclosán que elimina hongos y bacterias de las fibras del trapeador.



TRAPEADOR SÚPER ABSORBENTE

No. Stock	No. Parte	Descripción	Master	Unidad	Presentación	Stock/ No Stock
MN300113185	113185	Trapeador Súper Absorbente con Palo	12	Pieza	Individual	S
MN300113375	113375	Trapeador Súper Absorbente Repuesto	24	Pieza	Individual	S



CUBETA  
CON EXPRIMIDOR

## Cubeta con Exprimidor

Cuenta con seguros laterales que logran que el asa no se desprenda

Cuenta con exprimidor.

Muy resistente.

No. Stock	No. Parte	Descripción	Master	Unidad	Presentación	Stock/ No Stock
MN300113326	CUBETA	Cubeta con Exprimidor	6	Pieza	Individual	S

## Tapete 3M Nomad®. De Uso General

Creado para esos lugares donde se colocan las jergas y los cartones

El Tapete 3M Nomad® de Uso General es un tapete elaborado con fibra de poliéster que cuenta con adhesivo en su respaldo para posicionarse en el piso.

Retiene agua, polvo y aceite. No produce bacterias.

Cuenta con diferentes aplicaciones, dando una agradable apariencia a los espacios.

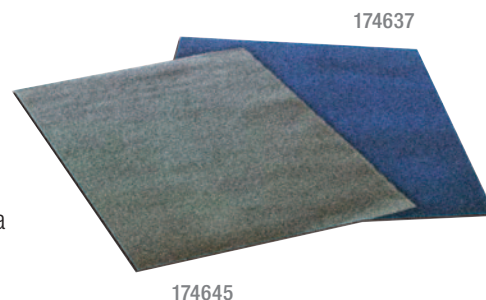

174645

174637

# Aplicaciones



En la cocina



En entradas



En el baño



En albercas

Pintando



y muchas más...

No. Stock	No. Parte	Descripción	Master	Unidad	Presentación	Stock/ No Stock
MN900174637	174637	Tapete Nomad® Color Azul, elaborado con fibra de poliéster con adhesivo en el respaldo, 60 x 90 cm	10	Pieza	Individual	S
MN900174645	174645	Tapete Nomad® Color Gris, elaborado con fibra de poliéster con adhesivo en el respaldo, 60 x 90 cm	10	Pieza	Individual	S
MN900174660	174660	Tapete Nomad® Color Azul, elaborado con fibra de poliéster con adhesivo en el respaldo, 1.20 x 1 m	1	Rollo	Individual	S
MN900174652	174652	Tapete Nomad® Color Gris, elaborado con fibra de poliéster con adhesivo en el respaldo, 1.20 x 1 m	1	Rollo	Individual	S

Soluciones para el Hogar

## Ganchos Command® Organiza y decora tu espacio con Command®

**Accesibilidad:** Ayuda a organizar y tener siempre a la mano los artículos de uso frecuente en el hogar. (Cocina, baño, etc.).

**Visibilidad:** Prácticos para ordenar, decorar y organizar con diseños agradables. Simplifica espacios.

**Flexibilidad:** Se pueden colocar en cualquier superficie no rugosa, sin dañarla al retirar el adhesivo.



No. Stock	No. Parte	Descripción	Master	Unidad	Presentación	Stock/ No Stock
70005079465	17001SP	Gancho Command® Mediano	36	Pieza	Individual	S
70005079531	17003SP	Gancho Command® Grande	36	Pieza	Individual	S

## Tiras de Montaje de Repuesto

La tira adhesiva Command es una espuma autoadhesiva que ofrece soluciones de montaje, con una adherencia firme y potente sin dañar las superficies para decorar u organizar.

17021P



No. Stock	No. Parte	Descripción	Master	Unidad	Presentación	Stock/ No Stock
70071304425	17021P	Tiras de Montaje medianas de repuesto	36	Pieza	Individual	NS

# Scotchgard®



425592

## Scotchgard® Protector de Alfombras

Ayuda a repeler derrames. Bloquea manchas y resiste el asentamiento de suciedad. Mantiene las telas y tapicería más limpias por más tiempo. Incluso se puede utilizar en telas de lavado en seco como la seda y la lana. No cambia su apariencia ni sensación al tacto.



425626

## Scotchgard® Protector de Telas y Tapicería

No. Stock	No. Parte	Descripción	Master	Unidad	Presentación	Stock/ No Stock
70071425592	425592	Scotchgard® Protector de Alfombras	6	Pieza	Individual	S
70071425626	425626	Scotchgard® Protector de Telas y Tapicería	6	Pieza	Individual	S



425584

## Scotchgard® Limpiador de Alfombras

Esta delicada espuma limpiadora le regreso a las telas su apariencia nueva. Limpia almohadillas decorativas, sillas, sofás, carroolas, mochilas y vestiduras de auto. Además, por su componente SCOTCHGARD® protegerá la tela contra manchas futuras.



425568

## Scotchgard® Limpiador de Telas y Tapicería

No. Stock	No. Parte	Descripción	Master	Unidad	Presentación	Stock/ No Stock
70071425584	425584	Scotchgard® Limpiador de Alfombras	6	Pieza	Individual	S
70071425568	425568	Scotchgard® Limpiador de Telas y Tapicería	6	Pieza	Individual	S



# Seguridad Industrial



# Respiradores



Desde la fundición de metales hasta el trabajo con madera, los trabajadores de muchas industrias necesitan protegerse contra partículas suspendidas en el aire. Las actividades de barrido, lijado, esmerilado, aserrado, embolsado y la soldadura, tienen cada una sus propias demandas de protección respiratoria y están sujetas a condiciones ambientales específicas, como calor y humedad.

La amplia gama de respiradores libres de mantenimiento 3M le permite seleccionar el respirador más adecuado para su actividad laboral y sus necesidades de confort, gracias a sus características innovadoras y a sus tecnologías patentadas.

## Respiradores Desechables

### Guía de selección rápida

Atributos								Aplicaciones Principales		
Modelo	Plegable	Copa	Clip en M	Válvula Comfort Cool Flow™	Certificación	Eficiencia	Tiempo de exposición	Lijado, Barrido, Polvos, aerosoles	Soldadura	Bajos niveles de vapores orgánicos
9002	✓	✗	✗	✗	P1	90	Corto	✓	✗	✗
9010	✓	✗	✗	✗	N95	95	Corto	✓	✗	✗
8000	✗	✓	✗	✗	P1	90	Corto	✓	✗	✗
8210	✗	✓	✗	✗	N95	95	Estándar	✓	✗	✗
9105	✓	✗	✗	✗	N95	95	Corto	✓	✗	✗
8511	✗	✓	✓	✓	N95	95	Estándar	✓	✗	✗
8247	✗	✓	✗	✗	R95	95	Estándar	✓	✗	✓
8515	✗	✓	✓	✓	N95	95	Estándar	✓	✓	✗

**Vapores orgánicos:** bajas concentraciones de pintura, algunos solventes. Para más información consulte con su Representante de venta.

**Certificaciones:** N95: NIOSH (Instituto Nacional de Seguridad y Salud Ocupacional)

P1: AS/NZ (Norma Australiana y Neuzelanda)



## 9002M P1 Respirador Plegable

Para Polvos y Neblinas

Tipo P1, con empaque Individual.

Económico respirador plegable, con clip nasal estándar ajustable, en empaque individual.

9002M P1



No. Stock	No. Parte	Descripción	Caja	Master	Unidad	Presentación	Stock/ No Stock
MT900172396	9002M P1	Respirador Plegable para Polvos y Neblinas, Tipo P1, con Empaque Individual	50	500	Pieza	Individual	S

Clasificación P1 del Estándar Australiano AS/NZS 1716-1994.

## 9010 N95 Respirador Plegable

Para Polvos y Neblinas con Aprobación NIOSH

Con empaque individual.

Ofrece una respiración más fácil, fresca y confortable, y cuenta con práctico empaque individual resellable, para transportarlo sin contaminación.

9010



No. Stock	No. Parte	Descripción	Caja	Master	Unidad	Presentación	Stock/ No Stock
MT900168303	9010	Respirador Plegable para Polvos y Neblinas, con Aprobación NIOSH, con empaque individual	50	500	Pieza	Individual	S

Clasificación N95 NIOSH (Instituto Nacional de Seguridad y Salud Ocupacional)

## 8000 P1 Respirador para Partículas Tipo P1

Excelente opción para trabajos ligeros o de corta duración.

Su construcción ligera lo hace una alternativa económica y efectiva para una gran variedad de aplicaciones por encima de otros respiradores o mascarillas.

Este respirador ofrece una confortable e higiénica protección respiratoria contra polvos y neblinas sin aceite.

8000 P1



No. Stock	No. Parte	Descripción	Caja	Master	Unidad	Presentación	Stock/ No Stock
70071094703	8000 P1	Respirador para Partículas Tipo P1	30	240	Pieza	Individual	S

Clasificación P1 del Estándar Australiano AS/NZS 1716-1994.

8210 N95



## 8210 N95 Respirador para Partículas

Respirador líder en la industria por sus características y beneficios.

El clip nasal reduce la posibilidad de empañamiento del equipo de protección visual.

El medio de filtración con carga electrostática, provee una fácil respiración y comodidad al usuario.

No. Stock	No. Parte	Descripción	Caja	Master	Unidad	Presentación	Stock/ No Stock
70070892446	8210 N95	Respirador para partículas, N95	20	160	Pieza	Individual	S

Clasificación N95 NIOSH (Instituto Nacional de Seguridad y Salud Ocupacional)



9105

## 9105 Respirador Plegable V-Flex para partículas N95

Tiene la misma clase de soporte y acceso a personal técnico que una marca como 3M puede ofrecer

Los plisados son flexibles con el movimiento de la boca para mayor facilidad al hablar.

Se expande para ayudar a facilitar a respiración.

No. Stock	No. Parte	Descripción	Caja	Master	Unidad	Presentación	Stock/ No Stock
70071563897	9105	Respirador plegable V-Flex para partículas N95	50	400	Pieza	Individual	S

Clasificación N95 NIOSH (Instituto Nacional de Seguridad y Salud Ocupacional)

## 8511 N95 Respirador para Partículas, con Válvula "Cool Flow™"

Diseño único que provee comodidad y protección confiable al usuario durante periodos largos de uso.

Gracias a la Válvula Cool Flow™, puede usarse en ambientes cálidos o húmedos, facilitando la respiración.

El clip nasal en forma de M y el sello facial proporcionan un ajuste personalizado y reducen la posibilidad de empañamiento del equipo de protección visual.

Suave textura al contacto con la piel y el cabello.



8511 N95

No. Stock	No. Parte	Descripción	Caja	Master	Unidad	Presentación	Stock/ No Stock
70070757557	8511 N95	Respirador para Partículas, N95, con Válvula "Cool Flow™"	10	80	Pieza	Individual	S

Clasificación N95 NIOSH (Instituto Nacional de Seguridad y Salud Ocupacional)

8247 R95

## 8247 R95 Respirador para Partículas con Olores Molestos de Vapores Orgánicos

Respirador R95 con filtro de carbón activado V0

Recomendado para operaciones de fundición, impresión, operaciones en laboratorios, operaciones agrícolas, procesamiento de petroquímicos.



No. Stock	No. Parte	Descripción	Caja	Master	Unidad	Presentación	Stock/ No Stock
70070757722	8247 R95	Respirador para Partículas con Olores Molestos de Vapores Orgánicos, R95	20	120	Pieza	Individual	S

Clasificación R95 NIOSH (Instituto Nacional de Seguridad y Salud Ocupacional)

## 8515 N95 Respirador para Humos de Soldadura con Válvula "Cool Flow"™

Respirador económico N95, ideal para actividades de soldadura de corta duración.

Protección cómoda y confiable contra aerosoles sólidos y líquidos que no contienen aceite. Su Válvula Cool Flow™ provee una fácil exhalación y confort en ambientes cálidos o húmedos. El medio de filtración con retardante a la flama garantiza el uso seguro en aplicaciones de soldadura con chispa. El clip nasal en forma de M ofrece un ajuste y sello seguro.



8515 N95

No. Stock	No. Parte	Descripción	Caja	Master	Unidad	Presentación	Stock/ No Stock
70070890028	8515 N95	Respirador para Humos de Soldadura, N95, con Válvula "Cool Flow"™	10	80	Pieza	Individual	S

Clasificación N95 NIOSH (Instituto Nacional de Seguridad y Salud Ocupacional)

# Respiradores Elastoméricos

### Guía de selección rápida

Atributos					
Modelo	Monocartucho	Cartucho doble	Bandas elásticas	Certificación	Tiempo de exposición
3200	✓	✗	1	Brasil	Corto
6200/6300	✓	✗	2	NIOSH	Estándar

\*Los respiradores elastoméricos son de un material plástico además de ser de bajo mantenimiento.

# Respiradores para Monocartucho

## 3200 Respirador para Monocartucho con Arnés Drop Down

El Respirador 3200 de 1 vía, talla M/L, se adapta a gran cantidad de fisonomías faciales.

Diseñado para ser utilizado con Filtro Mixto intercambiable (3311LA) con protección contra Partículas y niveles molestos de Vapores Orgánicos.



No. Stock	No. Parte	Descripción	Master	Unidad	Presentación	Stock/ No Stock
H0002273896	3200	Respirador para Monocartucho con Arnés Drop Down	20	Pieza	Individual	S

## 3311LA Filtro Mixto Intercambiable

Especialmente pensados para labores de aplicación de Agroquímicos y Pesticidas en general.

También puede ser utilizado para realizar labores de pintura, ya sea con brocha o con pistola en lugares ventilados. Protege contra niveles molestos de vapores orgánicos, generados de productos derivados del petróleo.



### Filtro para uso con Respirador Serie 3000

Modelo	Certificación	Vapores orgánicos	Tiempo de exposición	Pinturas y algunos solventes
3311	Brasil	✓	Corto	✓

No. Stock	No. Parte	Descripción	Master	Unidad	Presentación	Stock/ No Stock
HC000597340	3311LA	Filtro Mixto Intercambiable con Protección para Polvos y Vapores Orgánicos 95% Eficiencia Certificación Brasileña	60	Pieza	Individual	S

## Respirador de Media Cara

El Respirador 3M Serie 6000 es muy liviano, facilita el trabajo en tiempos de exposición prolongados

Respirador de bajo mantenimiento de media cara de filtros reemplazables ayuda a lograr un buen ajuste en distintas configuraciones faciales, su diseño de bajo perfil le permite ser usado con otros implementos de seguridad, sus válvulas de exhalación e inhalación extra grandes permiten tener una menor resistencia a la respiración y el diseño de sus cartuchos le permiten una mejor distribución del peso lo que incrementa la comodidad al usarlo.



6200  
6300

No. Stock	No. Parte	Descripción	Master	Unidad	Presentación	Stock/ No Stock
70070315547	6200	Respirador de Media Cara, Mediano	24	Pieza	Individual	S
70070315554	6300	Respirador de Media Cara, Grande	24	Pieza	Individual	S

### Filtro para uso con Respirador Serie 6000

Atributos					Aplicaciones principales		
Modelo	Certificación	Vapores orgánicos	Gases Ácidos y Corrosivos	Tiempo de exposición	Lijado, Barrido, Polvos, aerosoles	Pinturas y algunos solventes	Exposición a Ácidos corrosivos
6001	NIOSH	✓	✗	Estándar	✗	✓	✗
6002	NIOSH	✗	✓	Estándar	✗	✓	✓
6003	NIOSH	✓	✓	Estándar	✗	✓	✓
7093C	P100	✓	✓	Estándar	✓	✓	✓

\*Los cartuchos y filtros cumplen su eficiencia hasta el momento en que se perciban los olores, en caso de vapores orgánicos o ácidos, o se dificulte la respiración.

\*\*Ácidos Corrosivos: sosa cáustica, ácido muriático, algunos desengrasantes, blanqueadores o limpiadores con cloro.

## ! ADVERTENCIA

Estos respiradores contribuyen a reducir la exposición a ciertos contaminantes atmosféricos. **El uso incorrecto puede ser causa de enfermedad o muerte.**

### Importante

Antes de utilizar estos respiradores, debe determinar lo siguiente:

1. El tipo de contaminantes para el cual fue seleccionado el respirador.
2. El nivel de concentración de los contaminantes.
3. Si el respirador se puede ajustar adecuadamente al rostro del usuario. Todas las instrucciones, advertencias, limitaciones de uso y tiempo del respirador también las debe leer y comprender el usuario antes de su uso.

Antes de utilizar estos respiradores, se debe implementar un programa por escrito sobre la protección respiratoria, que cumpla con todos los requisitos de OSHA 29 CFR 1910.134, incluyendo capacitación y pruebas de ajuste.

## Cartucho 6001 para Vapores Orgánicos

Para vapores orgánicos

Aprobado para protección respiratoria contra no mas de: 1000 p.p.m de vapores orgánicos.



6001

No. Stock	No. Parte	Descripción	Master	Unidad	Presentación	Stock/ No Stock
70070316776	6001	Cartucho para Vapores Orgánicos	60*	Pieza	Individual	S

\*30 pares por caja

Aprobado por NIOSH/MSHA. Media Máscara TC-23C1067

## Cartucho 6002 para Gases Ácidos

Para gases ácidos

Aprobado para protección respiratoria contra no mas de: 10 p.p.m. de cloro, 50 p.p.m. de cloruro de hidrogeno y 50 p.p.m. de dióxido de azufre.



6002

No. Stock	No. Parte	Descripción	Master	Unidad	Presentación	Stock/ No Stock
70070316768	6002	Cartucho para Gases Ácidos	60*	Pieza	Individual	S

\*30 pares por caja

Aprobado por NIOSH/MSHA. Media Máscara TC-23C-1063

## Cartucho 6003 para Vapores Orgánicos / Gases Ácidos

Para amoniaco y metilaminas

Aprobado para protección respiratoria contra no mas de 500 p.p.m de vapores orgánicos contra no mas de: 5 p.p.m. de cloro, 25 p.p.m. de cloruro de hidrogeno y 25 p.p.m. de dióxido de azufre.



6003

No. Stock	No. Parte	Descripción	Master	Unidad	Presentación	Stock/ No Stock
70070316750	6003	Cartucho para Vapores Orgánicos / Gases Ácidos	60*	Pieza	Individual	S

\*30 pares por caja

Aprobado por NIOSH/MSHA. Media Máscara TC-23C-1066 Cartucho

## Filtro/Cartucho (HF/P100). Para Partículas

Posee formato de carcasa dura del filtro 7093C con protección P100 contra partículas

Además adiciona a sus funcionalidades la protección contra niveles molestos de vapores orgánicos y gases ácidos. Es un filtro que brinda una protección efectiva, liviana y muy cómoda dada la facilidad que presenta para respirar.



7093C

No. Stock	No. Parte	Descripción	Master	Unidad	Presentación	Stock/ No Stock
70071401262	7093C	Filtro/Cartucho para partículas, HF/P100	60*	Pieza	Individual	S

\*30 pares por caja

# E.A.R. Protección Auditiva



### Guía de selección rápida

Descripción	Modelo	Nivel atenuación NRR*	Atributos				Aplicaciones	
			Reusable	Desechable	Cordón	Estuche	Ambientes de mucho polvo y mugre	Ambientes de poco polvo y mugre
Espuma expandible	1100	29 dB	✗	✓	✗	✗	✗	✓
Espuma expandible	1110	29 dB	✗	✓	✓	✗	✗	✓
E-A-R Soft	311-1250	33 dB	✗	✓	✓	✗	✗	✓
E-A-R Classic	310-1001	29 dB	✗	✓	✗	✗	✗	✓
E-A-R Ultrafit	340-4014	25 dB	✓	✗	✓	✗	✓	✗
E-A-R Ultrafit	340-4002	25 dB	✓	✗	✓	✓	✓	✗
Tapón auditivo	1241	25 dB	✓	✗	✓	✓	✓	✗

\*Nivel de Reducción de Ruido

Por higiene y salud del usuario se recomienda que se usen los tapones reutilizables en ambientes donde se esté expuesto a mucho polvo y mugre.

## Tapón Auditivo de Espuma Expandible NRR 29 dB

Desechables, cónicos

Brindan protección auditiva siendo suaves, cómodos y sin obstrucción.

Recomendadas para ruido moderado y alto.

Ideal para uso en áreas donde los niveles de ruido superan los 85 dB(A) por día.



No. Stock	No. Parte	Descripción	Caja	Master	Unidad	Presentación	Stock/ No Stock
70070406304	1100	Tapón Auditivo de Espuma Expandible sin Cordón NRR 29 dB	200	1,000	Pares	Individual	S
70070406312	1110	Tapón Auditivo de Espuma Expandible con Cordón NRR 29 dB	100	500	Pares	Individual	S



## E-A-R Soft Yellow Neons Regular con Cordón NRR 33 dB

Brindan protección adecuada en la mayoría de las situaciones donde haya ruido

Los tapones auditivos E-A-R Soft Yellow Neons pueden utilizarse donde exista el riesgo de exposición a ruido, tales como construcción, procesos de maderas, trabajo con metales o en puestos de trabajo con exposición a ruido, humedad o calor.

No. Stock	No. Parte	Descripción	Caja	Master	Unidad	Presentación	Stock/ No Stock
70071515129	311-1250	E-A-R Soft Yellow Neons Regular con Cordón 33 dB	200	2,000	Pares	Individual	S

## E-A-R Classic en Paquete Almohadilla NRR 29 dB

Para niveles de ruido superiores a los 85 dB

Los protectores auditivos E-A-R Classic están diseñados para utilizarse en aquellas industrias en donde los niveles de ruido exceden los 85 dB en periodos de exposición de más de 3 horas, donde el trabajador no requiere retirarse continuamente sus protectores auditivos.



No. Stock	No. Parte	Descripción	Caja	Master	Unidad	Presentación	Stock/ No Stock
70071514916	310-1001	E-A-R Classic en Paquete Almohadilla NRR 29 dB	200	2,000	Pares	Individual	S



340-4014



## E-A-R Ultrafit Econopack con Cordón. NRR 25 dB

Diseño patentado de triple pestaña, proporciona el sello ideal en cualquier tamaño de canal auditivo

Forma oval en las pestañas para un mayor confort. Tapón lavable, promueve la higiene. Fabricado en polímetro libre de silicón. Color amarillo para fácil visualización y para mayor higiene.

No. Stock	No. Parte	Descripción	Caja	Master	Unidad	Presentación	Stock/ No Stock
70071516481	340-4014	E-A-R Ultrafit Econopack con Cordón. NRR 25 dB	200	2,000	Pares	Individual	S

## E-A-R Ultrafit con Cordón y Estuche. NRR 25 dB

Diseño patentado de triple pestaña, proporciona el sello ideal en cualquier tamaño de canal auditivo

Forma oval en las pestañas para un mayor confort. Tapón lavable, promueve la higiene. Fabricado en polímetro libre de silicón. Color amarillo para fácil visualización. Incluye práctico estuche.



340-4002

No. Stock	No. Parte	Descripción	Caja	Master	Unidad	Presentación	Stock/ No Stock
70071515798	340-4002	E-A-R Ultrafit con Cordón y Estuche. NRR 25 dB	50	200	Pares	Individual	S

1241



## Tapón Auditivo Reutilizable con Cordón Trenzado y Estuche. NRR 25 dB

Vienen en caja plástica durable para mayor seguridad y portabilidad.

Los tapones auditivos reutilizables 1241 con cordón trenzado de 3M, son fabricados con materiales hipoalérgicos, brindan una efectiva e higiénica protección a los trabajadores que se desempeñan en áreas donde los niveles de ruido son moderados por jornada de trabajo. Se ajustan en canales auditivos de la mayoría de las personas.

No. Stock	No. Parte	Descripción	Caja	Master	Unidad	Presentación	Stock/ No Stock
70071487444	1241	Tapón Auditivo Reutilizable con Cordon Trenzado y Estuche. NRR 25 dB	100	500	Pares	Individual	S

# Protección Ocular

La mejor protección y alta resistencia para los ojos



11228-00000-100  
SIN RECUBRIMIENTO



11329-00000-100  
CON CAPA ANTIEMPAÑANTE

## Virtua Básico. Mica Clara

Excelente cobertura envolvente frontal y lateral

Puente Nasal de ajuste universal. Diseño súper-ligero con menos de 25 gramos de peso.

Protege 99.9% contra rayos UV. Patillas translucidas para mejor visibilidad.

Los lentes Virtua con recubrimiento son más resistentes y evitan que se empañen.

No. Stock	No. Parte	Descripción	Caja	Master	Unidad	Presentación	Stock/ No Stock
70071559465	11228-00000-100	Virtua Básico Mica Clara Sin Recubrimiento	10	100	Pieza	Individual	S
70071539475	11329-00000-100	Virtua Mica Clara, Capa Antiempañante	10	100	Pieza	Individual	S

Cumple los requerimientos de impactos a alta velocidad de ANSI Z87.1-2003

11559-00000-20



## Virtua Plus con Banda Elástica Mica Clara Antiempañante

Marco con acojinado interior

Los lentes de seguridad Virtua Plus de 3M, se caracterizan por un modelo versátil que reemplaza las patillas tradicionales de los lentes de seguridad por una banda elástica ajustable.

Poseen una curvatura envolvente frontal y lateral, lo que permite un buen ajuste a muchos tipos de rostro. Además, cuentan con una banda elástica que ayuda a evitar la caída del lente.

No. Stock	No. Parte	Descripción	Caja	Master	Unidad	Presentación	Stock/ No Stock
70071561198	11559-00000-20	Virtua Plus con Banda Elástica Mica Clara Antiempañante	10	20	Pieza	Individual	S

Cumple con la norma ANSI Z87 Protección UV del 99,9%



# Paquete Pintor

El paquete completo para la seguridad de todo Maestro



PAQ2

## Paquete Pintor

Seguridad y comodidad que facilitan su trabajo

(Incluye Respirador 6200, Un Par de Cartuchos 6001, Prefiltros 5P71, Retenedor 501, Paño Limpiador 504, Lentes de Seguridad Nassau Mod 14450 y Tapones Auditivos Earsoft Modelo 312-1250.

No. Stock	No. Parte	Descripción	Master	Unidad	Presentación	Stock/ No Stock
MT900176660	PAQ2	Paquete Pintor (Incluye Respirador 6200, Un Par de Cartuchos 6001, Prefiltros 5P71, Retenedor 501, Paño Limpiador 504, Lentes de Seguridad Nassau Mod 14450 y Tapones Auditivos Earsoft Mod 312-1250.	10	Pieza	Individual	S

# Cascos de Seguridad

Los cascos de la serie H-700 unen el confort, estabilidad, balance y protección en un mismo producto; está fabricado en polietileno moldeado de alta densidad y certificado bajo la norma ANSI Z89.1-2009 con la clasificación Tipo 1, Clase C, G y E para la protección de impactos y arcos eléctricos (casco dieléctrico).



Suspensión tipo Matraca



Suspensión estándar

## Casco 4 Puntos Suspensión Estándar

Tipo pinlock (por puntos) 6 3/4" a 7 3/4" con incrementos de 1/8"

¡Tan sólo 325 grs de peso con suspensión!

No. Stock	No. Parte	Descripción	Master	Unidad	Presentación	Stock/ No Stock
70071577822	H-701P	Casco 4 Puntos Suspensión Estándar Blanco	20	Pieza	Individual	S
70071577830	H-702P	Casco 4 Puntos Suspensión Estándar Amarillo	20	Pieza	Individual	S
70071577871	H-706P	Casco 4 Puntos Suspensión Estándar Naranja	20	Pieza	Individual	S

## Casco 4 Puntos Suspensión Matraca

Tipo Ratchet (matraca) tamaño de la banda 6 5/8" a 7 3/4"

¡Tan sólo 344 grs de peso con suspensión!

No. Stock	No. Parte	Descripción	Master	Unidad	Presentación	Stock/ No Stock
70071577921	H-701R	Casco 4 Puntos Suspensión Matraca Blanco	20	Pieza	Individual	S
70071577939	H-702R	Casco 4 Puntos Suspensión Matraca Amarillo	20	Pieza	Individual	S
70071577970	H-706R	Casco 4 Puntos Suspensión Matraca Naranja	20	Pieza	Individual	S

# Chalecos de Tela con Reflejante



8910CH-N

8910CH-A

## Chaleco de Tela con Reflejante de Alta Visibilidad

Chalecos de seguridad para uso en industria, calle, y operaciones que requieran alta visibilidad del usuario.

La tela plateada está compuesta de cinta con microesferas retro-reflektivas adheridas a un respaldo de gran durabilidad.

No. Stock	No. Parte	Descripción	Master	Unidad	Presentación	Stock/ No Stock
MR900119949	8910CH-A	Chaleco de Alta Visibilidad con Tela Reflejante. Amarillo-Limón	50	Pieza	Individual	S
MR900119964	8910CH-N	Chaleco de Alta Visibilidad con Tela Reflejante. Rojo-Naranja	50	Pieza	Individual	S

# Trajes de Seguridad Overoles Desechables

4520



## Traje de Seguridad Tipo 5/6 Blanco con Triángulo Verde

Contra Polvos y Salpicaduras

Nuevo material ultra liviano muy respirable (SMMMMS), reduce el estrés térmico y aumenta la comodidad durante el uso, otorgando una excelente protección contra partículas y salpicaduras de líquidos (tipo 5/6). Cierre doble cursor (ambos sentidos) para mayor practicidad durante uso. Solapa para mejor protección del usuario y preservación del cierre. Material antiestático, ideal para uso en áreas donde se requiere materiales que no incrementen el nivel de estática. Sin costuras en zona superior de hombros o brazos y en zona exterior de piernas, para mejorar la protección y evitar penetración de agentes peligrosos en áreas de mayor riesgo de ingreso.

No. Stock	No. Parte	Descripción	Master	Unidad	Presentación	Stock/ No Stock
XL452000018	4520 (M)	Traje de Seguridad Tipo 5/6 Blanco con Triángulo Verde. Contra Polvos y Salpicaduras. Talla (M)	20	Pieza	Individual	S
XL452000026	4520 (L)	Traje de Seguridad Tipo 5/6 Blanco con Triángulo Verde. Contra Polvos y Salpicaduras. Talla (L)	20	Pieza	Individual	S
XL452000034	4520 (XL)	Traje de Seguridad Tipo 5/6 Blanco con Triángulo Verde. Contra Polvos y Salpicaduras. Talla (XL)	20	Pieza	Individual	S
XL452000042	4520 (2XL)	Traje de Seguridad Tipo 5/6 Blanco con Triángulo Verde. Contra Polvos y Salpicaduras. Talla (2XL)	20	Pieza	Individual	S
XL452000059	4520 (3XL)	Traje de Seguridad Tipo 5/6 Blanco con Triángulo Verde. Contra Polvos y Salpicaduras. Talla (3XL)	20	Pieza	Individual	NS

## Traje de Seguridad Tipo 5/6 Blanco

Contra Polvos y Salpicaduras Químicas

4510



Excelente protección frente a partículas sólidas y salpicaduras de químicos (tipo 5/6). Material laminado microporoso, le brinda una gran resistencia y duración. No libera pelusas. Cierre doble cursor (ambos sentidos) para mayor practicidad durante uso. Solapa para mejor protección del usuario y preservación del cierre. Sin costuras en zona superior de hombros o brazos y en zona exterior de piernas, para mejorar la protección y evitar penetración de agentes peligrosos en áreas de mayor riesgo de ingreso.

No. Stock	No. Parte	Descripción	Master	Unidad	Presentación	Stock/ No Stock
XL451000050	4510 (M)	Traje de Seguridad Tipo 5/6 Blanco Contra Polvos y Salpicaduras Químicas. Talla (M)	20	Pieza	Individual	S
XL451000068	4510 (L)	Traje de Seguridad Tipo 5/6 Blanco Contra Polvos y Salpicaduras Químicas. Talla (L)	20	Pieza	Individual	S
XL451000076	4510 (XL)	Traje de Seguridad Tipo 5/6 Blanco Contra Polvos y Salpicaduras Químicas. Talla (XL)	20	Pieza	Individual	S
XL451000084	4510 (2XL)	Traje de Seguridad Tipo 5/6 Blanco Contra Polvos y Salpicaduras Químicas. Talla (2XL)	20	Pieza	Individual	S
XL451000092	4510 (3XL)	Traje de Seguridad Tipo 5/6 Blanco Contra Polvos y Salpicaduras Químicas. Talla (3XL)	20	Pieza	Individual	NS

# Protección para Soldadura Speedglas

07-0012-31BZ



2 años de garantía\*

## Careta Speedglas 100. Estilo Flama

Ofrece protección permanente frente a la radiación UV e IR, en estado claro u oscuro.

La pantalla de soldadura Speedglas 100 está diseñada para la mayoría de los procesos de soldadura como MMA, MIG/MAG, TIG y plasma.

Ofrece claridad de visión en el estado claro, tono 3, para las operaciones de preparación e inspección del trabajo realizado. Funciona con baterías reemplazables (1,500 hrs de uso).

No. Stock	No. Parte	Descripción	Master	Unidad	Presentación	Stock/ No Stock
70071533734	07-0012-31BZ	Careta Speedglas 100, Estilo Flama, Filtro Auto-Oscurecente, Sombras 8-12	1	Pieza	Individual	NS

Aprobado bajo Normas de Europa (Comité Europeo de Normalización - CEN) y Estados Unidos (ANSI):  
EN 175 - Protección ocular y facial durante la soldadura y procesos ligados.  
EN 379 – Protección ocular para lentes auto-oscurientes.

\*La garantía aplica solo en defectos de fabricación (no aplica por rupturas o mal uso del equipo)



## Mica Externa Standard. Para Careta Speedglas 100

Las micas 3M están hechas de policarbonato con certificación contra impactos.\*

No. Stock	No. Parte	Descripción	Master	Unidad	Presentación	Stock/ No Stock
70071533825	07-0200-51	Mica Externa Standard Speedglas, 10/Pzs	10	Pieza	Individual	S
70071272911	04-0290-00	Mica Interna Speedglas 100	5	Pieza	Individual	S

\*ANSI Z87.1+ (Alto Impacto y Educación) Esta norma establece los criterios de desempeño y requisitos de prueba para los dispositivos usados en protección de ojos y cara contra lesiones de impacto, radiaciones no ionizantes y la exposición química en fábricas y escuelas.

# Absorbente para Aceite

Ideal para absorber aceite en talleres

¡Absorbe hasta 19 veces su peso!



HP-100

Repelen el agua mientras absorben aceite y líquidos oleofílicos. Absorbe derrames de líquidos derivados de hidrocarburos. Cada rollo absorbe 274 litros.

No. Stock	No. Parte	Descripción	Master	Unidad	Presentación	Stock/ No Stock
70070405777	HP-100	Rollo Absorbente HP para Aceite 97 cm x 43.8 m	1	Rollo	A Granel	S

## ¿Sabías que?

Las caídas y resbalones son la primera causa de accidentes en áreas de trabajo.

Dichos accidentes causan gran cantidad de incapacidades laborales que se traducen en gastos económicos.

En hoteles y restaurantes, un simple resbalón y caída afectan la imagen del establecimiento.

## Tiras Antiderrapantes Safety Walk®



Safety Walk®. Uso General

### Safety Walk®. Uso General

Excelente resistencia al agua y aceite

Reduce considerablemente el peligro de accidentes por resbalones, gracias a la superficie de mineral abrasivo. Por su respaldo con adhesivo es de fácil aplicación.

Se pueden utilizar en pisos duros, tales como: mármol, terrazo, vinílico, madera y otros.

Muy útil en escaleras, rampas y otras superficies inclinadas. Aplicable en exteriores e interiores.

No. Stock	No. Parte	Descripción	Master	Unidad	Presentación	Stock/ No Stock
70070543502	543502	Safety Walk® Negro Uso General 3/4" x 18.2 m	4	Rollo	A Granel	S
70070543510	543510	Safety Walk® Negro Uso General 1" x 18.2 m	4	Rollo	A Granel	S
70070543528	543528	Safety Walk® Negro Uso General 2" x 18 m	2	Rollo	A Granel	S
70070975662	575662	Safety Walk® Negro Amarillo Uso General 1" x 18 m	4	Rollo	A Granel	NS
70070975639	575639	Safety Walk® Transparente Uso General 2" x 18 m	2	Rollo	A Granel	NS



## Safety Walk®. Tub & Shower

Respaldo de plástico, sin mineral.

Superficies: mármol, granito, metal, cerámica, madera.

Aplicaciones: tinas, regaderas, jacuzzis, servicios de comedor, asientos metálicos, casas, industria, hoteles, hospitales, etc.

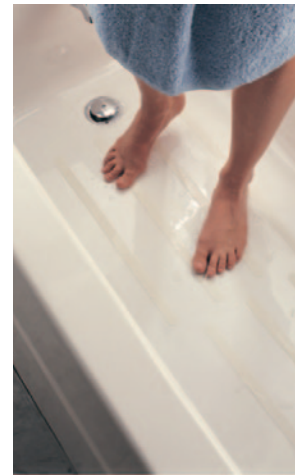

Safety Walk®. Tub & Shower

No. Stock	No. Parte	Descripción	Master	Unidad	Presentación	Stock/ No Stock
61500012051	012051	Safety Walk® Tub & Shower 3/4" x 43 M	2	Rollo	A Granel	S
70070549137	549137	Safety Walk® Tub & Shower 4" x 18 M	4	Rollo	A Granel	S



Safety Walk®. Resilente Medio

## Safety Walk®. Resilente Medio

Polímero texturizado para áreas de bajo y mediano impacto, donde la gente puede caminar descalza.

De fácil aplicación. Previene caídas y resbalones. Respaldo con adhesivo.

Se puede utilizar en exteriores e interiores, área de albercas, vestidores, estribos de lanchas, yates, motos y esquís.

No. Stock	No. Parte	Descripción	Master	Unidad	Presentación	Stock/ No Stock
70070549194	549194	Safety Walk Resilente Medio 2" x 18 m	2	Rollo	A Granel	S
70070549202	549202	Safety Walk Resilente Medio 6" x 18 m	1	Rollo	A Granel	S



Safety Walk®. Conformable

## Safety Walk®. Conformable

Por su respaldo de aluminio se amolda y toma forma de la superficie donde se coloque, se puede doblar, poner en ángulo, etc.

Su superficie de mineral abrasivo le brinda gran capacidad de agarre.

Se puede usar inmediatamente después de su instalación.

Excelente resistencia al agua y aceite. Para escaleras, peldaños, chapas, estribos o cualquier superficie irregular. Aplicable en exteriores e interiores.

No. Stock	No. Parte	Descripción	Master	Unidad	Presentación	Stock/ No Stock	
70070548741	548741	Safety Walk Conformable Color Amarillo	6" x 18 m	2	Rollo	A Granel	NS
70070548642	548642	Safety Walk Conformable Color Negro	6" x 18 m	2	Rollo	A Granel	NS

# Tiras Antiderrapantes - Safety Walk® en Blister

## Rollo/Tira Antiderrapante para Exteriores

Cuentan con grano abrasivo para mayor grado antiderrapante.

Son utilizadas en el exterior ya que están hechas para pisarse con zapatos únicamente.



7634NA

7635NA

7639NA

No. Stock	No. Parte	Descripción	Master	Unidad	Presentación	Stock/No Stock
70070542660	7634NA	Rollo Antiderrapante Exteriores. Negro 1" x 5 yd	12	Rollo	Individual	S
70070542652	7635NA	Rollo Antiderrapante Exteriores Negro 2" x 5 yd	6	Rollo	Individual	S
70070542645	7639NA	Tiras Antiderrapantes Exteriores Negro 2" x 9"	12	Pieza	Individual	S

7641NA



7642NA

7640NA

## Rollo/Tira Antiderrapante Transparente para Baño

Por su suave textura además de no contener mineral son ideales para baños

No. Stock	No. Parte	Descripción	Master	Unidad	Presentación	Stock/No Stock
70070542769	7640NA	Rollo Antiderrapante Baño Transparente 1" x 5 yd	12	Rollo	Individual	S
70070542751	7641NA	Rollo Antiderrapante Baño Transparente 2" x 5 yd	6	Rollo	Individual	S
70070542744	7642NA	Tiras Antiderrapantes Baño Transparente 3/4" x 9"	12	Rollo	Individual	S



7646NA

## Rollo Antiderrapante Gris para Interiores

No cuentan con grano abrasivo, pueden ser utilizadas en el Interior

Están hechas para pisarse con o sin zapatos.

No. Stock	No. Parte	Descripción	Master	Unidad	Presentación	Stock/No Stock
70070542702	7646NA	Rollo Antiderrapante Interiores Gris 1" x 5 yd	12	Rollo	Individual	S

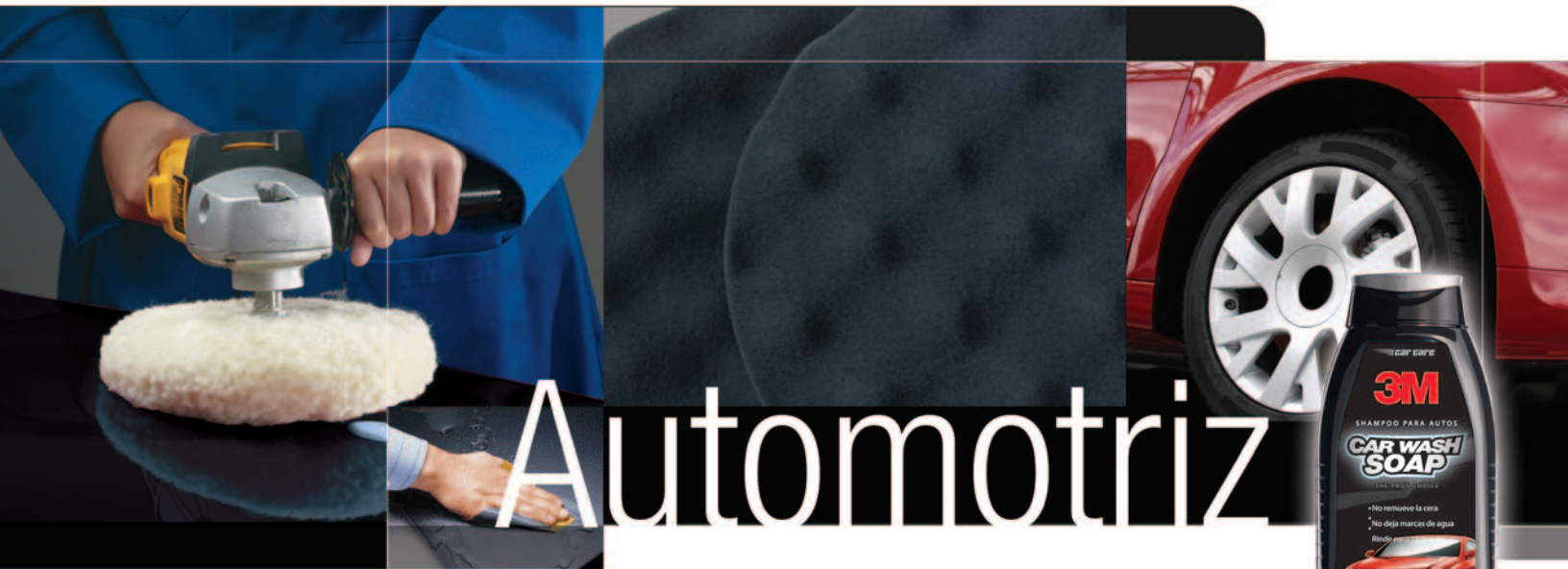

# Automotriz



# Automotriz



Desde la creación del automóvil, 3M ha colaborado con los fabricantes de vehículos, desarrollando materiales innovadores para construir vehículos más ligeros, rápidos y seguros, como la revolucionaria lija de agua Wetordry™ de 3M, que empezó a venderse en 1915.

En las siguientes ocho décadas, 3M ha continuado siendo el proveedor y socio más importante de los fabricantes de automóviles, ofreciendo productos innovadores y soluciones tecnológicas. En los años siguientes, 3M ha desarrollado otros productos que han sido utilizados en la reparación automotriz, tales como: Abrasivos, Compuestos Pulidores, Sistema para Enmascarar, Rellenadores, Adhesivos y Selladores, Productos para Cristales, Productos Mecánicos y para Detallado Automotriz.

## Uso Profesional

### Proceso recomendado para mejores resultados

Para los profesionales que se dedican al cuidado y reparación automotriz, proponemos un sistema de pasos desde lijado hasta el pulido de carrocerías para lograr siempre óptima calidad en su trabajo.

**1. Limpiar la superficie.**  
Quitar suciedad y grasa.

**2. Lijado Wetordry™**  
Acondiciona la superficie (ver sección de “Lijas y Abrasivos”)

**3. Enmascarado**  
Se delimitan áreas con Masking Tape previo al pintado y horneado de la pintura (ver sección de “Cintas y adhesivos”)

**4. Sistema de Pulido y Abrillantado**  
Borlas ayudan a remover rayones de lijado.

**5. Ceras**  
Para los apasionados de los autos contamos con ceras para alto brillo, lustre y acabado acabado reluciente.

## Rellenador Bondo

Lo que distingue a Bondo es su manufactura superior y preciso control de calidad siendo consistente cada vez

Rellenador con microesferas y resinas selectas, con el que se trabaja más rápido y fácil, mientras que se produce una superficie más fuerte, más flexible y durable.



Rellenador BONDO

No. Stock	No. Parte	Descripción	Master	Unidad	Presentación	Stock/No Stock
70008000450	B262	PNB262 Rellenador Bondo Lightweight 0.754 L	12	Pieza	Individual	NS
70008000518	B264E	PNB264E Rellenador Bondo Lightweight 3 L	4	Pieza	Individual	S

## Recubrimientos Anticorrosivos y Especiales

### Recubrimiento Anticorrosivo Bodyschutz

Recubrimiento, ahora en envase metálico

Recubrimiento ideal para carrocería baja, puertas y salpicaderas. Color negro.



BODY1LT

**Nuevo Envase Metálico**

No. Stock	No. Parte	Descripción	Master	Unidad	Presentación	Stock/No Stock
MS900009830	BODY1LT	Recubrimiento Anticorrosivo Bodyschutz Bote .900 L	12	Pieza	Individual	S

### Anticorrosivo Base Agua Covercryn

Recubrimiento anticorrosivo para carrocerías

Ideal para carrocería baja, paneles antipiedra, paneles de piso, cajuelas, puertas, defensas y salpicaderas. Color negro.



COVER

No. Stock	No. Parte	Descripción	Master	Unidad	Presentación	Stock/No Stock
LS000001183	Cover	Anticorrosivo Base Agua Covercryn .900 L	12	Bote	Individual	S
LS000001324	Cover2	Anticorrosivo Base Agua Covercryn 3.7 Kg	4	Galon	Individual	S

# Matizante, Preparador de Superficies

## 3M Scuff-It Preparador de Superficies

Gel diseñado para limpiar, desengrasar las superficies automotrices antes de pintar

En conjunto con las fibras Scotch-Brite®, el gel Scuff-it lubrica la almohadilla de fibra para asegurar una abrasión consistente y mejorar la adhesión de la pintura. Se enjuaga fácilmente con agua. Práctica presentación de bolsillo durante el trabajo.



06013

No. Stock	No. Parte	Descripción	Master	Unidad	Presentación	Stock/ No Stock
60980042943	06013	3M Scuff-It Preparador de Superficies 24.7 Oz	6	Pieza	Individual	S

# Complementos para Pintor

## Tela Pegajosa Dynatron Azul

Para limpiar antes de pintar

Hechas con una mezcla precisa de resinas, aceites ablandadores de plásticos que mantiene la tela suave y pegajosa.

Ideal para remover suciedad de la capa base y la capa transparente antes de pintar.



B823

No. Stock	No. Parte	Descripción	Master	Unidad	Presentación	Stock/ No Stock
70008007034	B823	Tela Pegajosa Dynatron Azul	144	Pieza	Individual	S

## Paño para Autos

Perfecto para eliminar los residuos de aceite

Elimina los residuos de aceite incluidas las ceras, abrillantadores, esmaltes y las huellas dactilares que llegan a quedar en el coche. Puede utilizarse en diferentes texturas tales como pintura, cromo, vidrio, tableros de instrumentos. Cuenta con una textura sumamente suave que no raya las superficies delicadas.



212131

212149

No. Stock	No. Parte	Descripción	Caja	Master	Unidad	Presentación	Stock/ No Stock
7007121231	212131	Paño para autos 32 x 36 cm	6	36	Pieza	Individual	NS
70701212149	212149	Paño para autos Jumbo 40 x40 cm	6	36	Pieza	Individual	NS

# Sistema Perfect-It™ II

## Para el Acabado de Pinturas Automotrices

El sistema 3M Perfect-It™ II brinda un excelente desempeño en un menor tiempo de trabajo. Con un poder de corte mejorado, el sistema Perfect-It II es una excelente opción ya que permite tener menos consumo de material y ahorro en tiempo de trabajo, al igual que todos los sistemas de 3M no contiene silicones por lo que es totalmente recomendable para procesos de hojalatería y pintura.

### Perfect It-II™ Pulidor

Compuesto pulidor para pinturas automotrices  
Pule y abrillanta las carrocerías.



No. Stock	No. Parte	Descripción	Master	Unidad	Presentación	Stock/ No Stock
MT900168139	05971P	Perfect-It™ II Pulidor Econopack 225 ml	24	Pieza	Individual	S
60455050710	05973	Perfect-It™ II Pulidor 946 ml	6	Pieza	Individual	S
60455035646	05974	Perfect-It™ II Pulidor 3.78 L	4	Pieza	Individual	S
60410009702	05983	Perfect-It™ II Pulidor en Pasta 3.78 L	4	Pieza	Individual	S



### Perfect It-II™ Removedor de Marcas

Recomendado para quitar las marcas de pulidora de todos los tipos de pinturas para automotores, de reacabado o de fábrica

Puede usarse también para quitar rayas finas y marcas de ruedas en pinturas que no requieren pulido.

No. Stock	No. Parte	Descripción	Master	Unidad	Presentación	Stock/ No Stock
MT900168162	05994P	Perfect-It™ II Removedor de Marcas Econopack 225 ml	24	Pieza	Individual	S
60410009629	05996	Perfect-It™ II Removedor de Marcas Circulares 946 ml	6	Pieza	Individual	S
60455035661	39809	Perfect-It™ II Removedor de Marcas Circulares 3.78 L	4	Pieza	Individual	S

# Sistema Imperial de Pulido

## Pulimento Imperial

Producto base agua, no se necesita utilizar solventes para su aplicación o limpieza

Fácil eliminar los residuos de pulimento en molduras y cristales.

No contiene silicones, es seguro de utilizar en talleres de hojalatería y pintura.



No. Stock	No. Parte	Descripción	Master	Unidad	Presentación	Stock/ No Stock
60455051726	05954	Pulimento Imperial 946 ml (para Pinturas Monocapas, Lacas y Esmaltes)	6	Pieza	Individual	S
60410009793	05955	Pulimento Imperial 3.78 L (para Pinturas Monocapas, Lacas y Esmaltes)	4	Pieza	Individual	S



## Abrillantador Imperial

Aumenta el brillo en la superficie y limpia residuos de cualquier producto de acabado aplicado

Para minimizar las manchas, no se aplique bajo la luz solar o en superficies calientes.

No. Stock	No. Parte	Descripción	Master	Unidad	Presentación	Stock/ No Stock
60455035695	05990	Abrillantador Imperial Manual 946 ml	6	Pieza	Individual	S
MT900169624	05998P	Abrillantador Imperial Manual Econopack 225 ml	24	Pieza	Individual	S
60430050157	06000	Abrillantador Imperial Manual 3.78 L	4	Galon	Individual	S



# Sistema Perfect-It™

## Accesorios para Pulir y Abrillantar

### Arcilla Limpiadora Perfect-It™ III (Cleaner Clay)

Se recomienda para eliminar contaminantes como polvo automotor, exceso de pintura en aerosol y residuos industriales en superficies exteriores de pintura, vidrio y metal.



36070

No. Stock	No. Parte	Descripción	Master	Unidad	Presentación	Stock/No Stock
60980034767	38070	Arcilla Limpiadora Perfect-It™ III (Cleaner Clay) 200 gr	6	Pieza	Individual	S

### Superbuff III Borla de Lana Doble Cara

100% de lana con un centro más duro para mayor poder. Permite mayor superficie de contacto para un acabado excelente. Ideal para todo tipo de pinturas. Respaldo E112, Adaptador 05710.



05703

No. Stock	No. Parte	Descripción	Master	Unidad	Presentación	Stock/No Stock
60430050082	05703	Superbuff III Borla de Lana Doble Cara 9"	6	Pieza	Individual	S

### Borla de Lana Hookit® I Una Cara 9" Para uso con el Respaldo E112

100% de lana con un centro más duro para mayor poder. Permite mayor superficie de contacto para un acabado excelente. Ideal para todo tipo de pinturas. Respaldo E112, Adaptador 05710.



05711

No. Stock	No. Parte	Descripción	Master	Unidad	Presentación	Stock/No Stock
60455036735	05711	Pn 05711 Borla de Lana Hookit(Mr) I Una Cara para Uso con el Respaldo E112 9"	6	Pieza	Individual	S

### Perfect-It™ Borla de Esponja para Abrillantar "Gris" 8" Para Uso con el Respaldo E112

Lava uso con abrillantador para remoción de marcas de borla y pulido. Da un abrillantado final sin calentar las superficies. Respaldo E112, Adaptador 05710.



05725

No. Stock	No. Parte	Descripción	Master	Unidad	Presentación	Stock/No Stock
60455036164	05725	Perfect-It™ Borla de Esponja para Abrillantar "Gris" para Uso con el Respaldo E112 8"	12	Bolsa 2 Pz	Individual	S

E112



## Respaldo para Pulidora 6.5" Para Uso con Adaptador 05710

Para uso con adaptador 05710. Respaldo para borlas de lana y esponja de 1 cara con sistema Hookit.

No. Stock	No. Parte	Descripción	Master	Unidad	Presentación	Stock/ No Stock
70008017298	E112	Respaldo para Pulidora para uso con Adaptador 05710 6.5"	10	Pieza	Individual	S

05710



## Adaptador 05710 Superbuff 3M para Pulidoras

Fácil instalación en diferentes tipos de máquinas, complemento del respaldo para pulidora E112.

No. Stock	No. Parte	Descripción	Master	Unidad	Presentación	Stock/ No Stock
60430050520	05710	Adaptador 05710 Superbuff 3M para Pulidoras	10	Pieza	Individual	S

## Ceras Premium

### Cera Líquida Premium

Para uso en todos los acabados de pintura.

Produce alto brillo, lustre profundo y un acabado duradero tanto en pinturas nuevas y viejas.

06005



06006



No. Stock	No. Parte	Descripción	Master	Unidad	Presentación	Stock/ No Stock
60440095127	06005	Cera Líquida Premium 946 ml	6	Pieza	Individual	S
60440095135	06006	Cera Líquida Premium 3.78 L	4	Pieza	Individual	S

# Línea de Productos CarCare

Nueva Presentación

Productos para el Cuidado y Apariencia del Automóvil



Por más de 100 años, 3M ha desarrollado diversos productos para los profesionales de la estética automotriz.

Hoy con la nueva línea 3M Car Care, estas mismas tecnologías están disponibles para aquellos apasionados de los autos, que les interesa mantener su vehículo en perfectas condiciones usando productos que dejen un acabado profesional y que al mismo tiempo sean muy fáciles de usar.

39000



## Shampoo para Auto. Car Wash Soap

Protege la pintura y prolonga el encerado

Elimina la mugre fácilmente. Rinde hasta 15 lavadas.

Automotriz

No. Stock	No. Parte	Descripción	Master	Unidad	Presentación	Stock/ No Stock
MT900175977	39000	Shampoo para auto. Car Wash Soap 473 ml	6	Pieza	Individual	S

39002



## Compuesto Pulidor. Rubbing Compound

Devuelve el brillo original a la pintura

Elimina rayas finas, marcas de agua y oxidación.

No. Stock	No. Parte	Descripción	Master	Unidad	Presentación	Stock/ No Stock
MT900173444	39002	Compuesto Pulidor. Rubbing Compound	4	Pieza	Individual	S

39006



## Cera Limpiadora. One Step Wax

Pule y Encera a la vez

Es para pinturas maltratadas o repintadas. Deja un acabado brillante.

No. Stock	No. Parte	Descripción	Master	Unidad	Presentación	Stock/ No Stock
60455034789	39006	Cera Limpiadora. One Step Wax	4	Pieza	Individual	NS

39034



## Cera Rápida. Quick Wax

Promotor de Brillo

Se puede utilizar entre lavadas. Deja un acabado Brilloso tipo encerado.

No. Stock	No. Parte	Descripción	Master	Unidad	Presentación	Stock/ No Stock
60455034797	39034	Cera Rápida. Quick Wax	4	Pieza	Individual	S

39036



## Limpiador de Lantas y Neumáticos. Wheel & Tire Cleaner

Limpiador de rines y llantas

Elimina la oxidación y manchas de chapopote.

No. Stock	No. Parte	Descripción	Master	Unidad	Presentación	Stock/ No Stock	
MT300042215	39036	Limpiador de Lantas y Neumáticos. Wheel & Tire Cleaner	473 ml	4	Pieza	Individual	NS



39040

## Restaurador de Piel y Vinil. Leather & Vinyl Restorer

No deja acabados grasosos

Protege de los rayos UV. Previene de coartaduras.

No. Stock	No. Parte	Descripción	Master	Unidad	Presentación	Stock/ No Stock	
MT900173477	39040	Restaurador de Piel y Vinil, Leather & Vinyl Restorer	473 ml	4	Pieza	Individual	S

39042



## Restaurador de Neumáticos. Tire Restorer

Devuelve la apariencia original de las llantas y molduras

No deja acabados grasosos.

No. Stock	No. Parte	Descripción	Master	Unidad	Presentación	Stock/ No Stock	
60455034821	39042	Restaurador de Neumáticos, Tire Restorer	473 ml	4	Pieza	Individual	NS



39030

## Cera Rápida de Acabado. Performance Finish Wax

Cera Líquida

Máximo Brillo y Protección hasta x 6 meses (siempre y cuando se utilice un shampoo para auto). Fácil aplicación y remoción. Acabado aterciopelado.

No. Stock	No. Parte	Descripción	Master	Unidad	Presentación	Stock/ No Stock
MT900173469	39030	Cera Rápida de Acabado. Cera Performance Finish Wax 473 ml	4	Pieza	Individual	S

## Cera Suave. Soft Wax

Máxima protección hasta por 3 meses

Acabado tipo espejo. Rinde hasta 4 enceradas.



39525

No. Stock	No. Parte	Descripción	Master	Unidad	Presentación	Stock/ No Stock
MT300016581	39525	Cera Suave. Soft Wax 200 g	6	Pieza	Individual	S



08888

## Limpiador de Cristales Aerosol. Glass Cleaner

Limpiador en espuma

Elimina la mugre y corta la grasa en 1 sola pasada. Es para todo tipo de cristales.

No. Stock	No. Parte	Descripción	Master	Unidad	Presentación	Stock/ No Stock
MT300042249	08888	Limpiador de Cristales Aerosol. Glass Clear 561 ml	12	Pieza	Individual	S

# Papeles y Películas para Enmascarar

Nuevo Papel para Enmascarar Blanco - Rollos de 200 m

## Papel para Enmascarar Blanco

Resiste todos los solventes utilizados en reparaciones y retoque automotrices

Posee excelente conformabilidad.

Se mantiene bien adherido bajo condiciones de lijado con agua.

Soporta ciclos de horneado hasta 107°C por 30 minutos.



No. Stock	No. Parte	Descripción	Master	Unidad	Presentación	Stock/ No Stock
70070460681	06537	Papel para Enmascarar Blanco, 0.15 x 228.6 m 6"	6	Rollo	A Granel	S
70070460699	06538	Papel para Enmascarar Blanco, 0.30 x 228.6 m 12"	3	Rollo	A Granel	S
70070460707	06539	Papel para Enmascarar Blanco, 0.45 x 228.6 m 18"	2	Rollo	A Granel	S
MT300041472	06541	Papel para Enmascarar Blanco, 0.60 x 228.6 m 24"	1	Rollo	A Granel	S
70070460715	06540	Papel para Enmascarar Blanco, 0.91 x 228.6 m 36"	1	Rollo	A Granel	S

## Película Plástica Amarilla

Para protección de grandes áreas

Protege contra gote de pintura. Ideal cuando se realizan trabajos donde se utiliza mucha pintura.

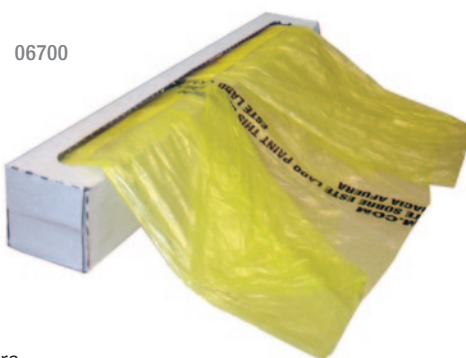

No. Stock	No. Parte	Descripción	Master	Unidad	Presentación	Stock/ No Stock
MT300041811	06700	Película Plástica Amarilla, 3.65X106.6 m	1	Rollo	Individual	S







# Exhibidores



# Racks Exhibidores

Ahora tus clientes pueden conocer más fácilmente los productos que manejas exhibiéndolos con el material para punto de venta



## Exhibidor de Lijas

Gratis en la compra de 800 "Wetordry™ 201Q Lija de Agua color Café" y 250 "Lija Microfina Imperial Wetordry™ 5 1/2 x 9"

### Contenido

No. Stock	No. Parte	Descripción	Contenido	Unidad
GC801035798	50789	Wetordry™ 201Q Lija de Agua Grano 220	100	Hoja
GC801035814	50792	Wetordry™ 201Q Lija de Agua Grano 320	100	Hoja
GC801035848	50794	Wetordry™ 201Q Lija de Agua Grano 400	100	Hoja
GC801035764	50784	Wetordry™ 201Q Lija de Agua Grano 80	100	Hoja
GC801035780	50788	Wetordry™ 201Q Lija de Agua Grano 180	100	Hoja
GC801035830	50796	Wetordry™ 201Q Lija de Agua Grano 600	100	Hoja
GC801035749	50786	Wetordry™ 201Q Lija de Agua Grano 120	50	Hoja
GC801035731	50787	Wetordry™ 201Q Lija de Agua Grano 150	50	Hoja
GC801035863	50797	Wetordry™ 201Q Lija de Agua Grano 800	50	Hoja
GC801035855	50795	Wetordry™ 201Q Lija de Agua Grano 500	50	Hoja
60060003708	PN02021	Lija Microfina Imperial Wetordry™ 5 1/2 x 9 G-1000	50	Hoja
60060003716	PN02022	Lija Microfina Imperial Wetordry™ 5 1/2 x 9 G-1200	50	Hoja
60060003724	PN02023	Lija Microfina Imperial Wetordry™ 5 1/2 x 9 G-1500	50	Hoja
60060003732	PN02044	Lija Microfina Imperial Wetordry™ 5 1/2 x 9 G-2000	50	Hoja
60060003740	PN02045	Lija Microfina Imperial Wetordry™ 5 1/2 x 9 G-2500	50	Hoja

## Exhibidores Car Care



### Exhibidores para productos de la línea de cuidado automotriz

Pregunte por precios y promociones con su representante de ventas

#### Exhibidor de Ceras

Exhibidor metálico con capacidad para 12 Ceras Suaves 39525

#### Exhibidor de mostrador

Exhibidor Tipo Mostrador con capacidad para 44 productos de la línea Car Care





## Exhibidor de Cintas Adhesivas

### Contenido

No. Stock	No. Parte	Descripción	Contenido	Unidad
70071202173	2090 3/4"	2090 Masking Tape Profesional, Azul 3/4"	6	Pieza
70071202041	2090 1"	2090 Masking Tape Profesional, Azul 1"	6	Pieza
MN900174918	2297E	Cintaespuma gris 9 mm x19 mm x 5m	4	Rollo
70071476611	1210A	1210A Sellaductos Pro 2" x 10 yd	3	Rollo
70070588580	908NA	Block Esponja Lijado Fino Mediano	3	Pieza
70070588523	917NA	Esponja Para Lijado Fino	3	Pieza
70005079465	17001ES	17001ES 2 Ganchos Command Mediano	3	Pieza
70005079531	17003ES	17003ES Gancho Command Grande	3	Pieza
70070542652	7635NA	Rollo Antiderrapante Exteriores Negro 2" x 5 yd	4	Rollo
70070542769	7640NA	Rollo Antiderrapante Baño Transparente 1" x 5 yd	4	Rollo
70071080934	Scotch142	Cinta de Empaque Premium Transparente con Dispensador Scotch® 142 50, 8 mm x 20,3 m	2	Pieza
70070779320	110	110 Cinta de Espuma Doble Capa para Montaje Pesado Blister 12 mm x 1,9 m	2	Rollo

## Despachador de tapones

### EAR Classic Despachador One-Touch

Despachador y exhibidor de tapones desechables para mostrador. Por su color es muy llamativo y práctico para venta



No. Stock	No. Parte	Descripción	Master	Unidad	Presentación	Stock/ No Stock
70071514882	391-1001	EAR Classic Despachador One-Touch (4 envases de 500 pares c/u)	4	Paquete	Individual	NS
70071515087	391-1004	EAR Soft Yellow Neons Reg. One Touch Refill, (4 envases de 500 pares)	4	Paquete	Individual	NS



**3M**

Corporativo Santa Fe  
Av. Santa Fe No.190, Col. Santa Fe,  
Del. Álvaro Obregón  
C.P. 01210 México D.F. - México  
Apartado Postal 10-870  
Tel. (0155) 5270 0400 ext. 1237  
Fax. (0155) 5270 2292  
Lada sin costo 01800 712 5252  
[www.3m.com.mx](http://www.3m.com.mx)

Edición 2011  
3M es una Marca Registrada de 3M Company